



indoor collection 2024 | 2025

Alle Referenzbilder in diesem Katalog stammen von den genannten Unternehmen. Der Abdruck erfolgt mit freundlicher Genehmigung.

Titelbild: VERSCHMITTST – Das Zaubertheater mit Bar & Lounge · Weilheim



Inhaltsverzeichnis



Holzstühle mit Barhockern

Seite 12-19



Polsterstühle mit Barhockern

Seite 20-47



Konferenz- / Bankett- / Metallstühle

Seite 48-57



Sitz- und Polsterbänke

Seite 58-73



Loungemöbel

Seite 74-87



Tischgestelle

Seite 88-99



Tischplatten

Seite 100-107



Holztische

Seite 108-117



Bezüge

Seite 118-147



Einrichtung von A bis Z: Lösungen aus einer Hand

Seite 148-152

Wir vertreiben **hochwertige und preisgünstige** Möbel für den gewerblichen Sektor, speziell für **Gastronomie und Hotellerie**.

Faires Preis-Leistungsverhältnis

Durch den direkten Einkaufsweg können wir Ihnen als Direktvermarkter ein attraktives Preis-Leistungsverhältnis bieten: **Qualität zu fairen Preisen!**



LandKomfort Hotel „Zum Goldenen Stern“ · Großalmerode-Laudenbach



The Dartmoor Inn · Erlangen



Seebauer Hotel GmbH

Wir bieten Lösungen für Ihre Wünsche!

Wir bieten Ihnen eine umfangreiche Kollektion von Möbeln für Gastronomie, Hotellerie und Gewerbe. Ganz egal, ob Sie eine Bestuhlung, Tische, Sessel oder Sitzbänke suchen, bei uns finden Sie sicher etwas für Ihren Geschmack.

Für fast alle Artikel stehen viele verschiedene Bezugstoffe und Beiztöne zur Auswahl, mit denen Sie das jeweilige Produkt an Ihre Vorstellungen individuell anpassen können. In unserem engagierten Team arbeiten kompetente Fachkräfte Hand in Hand, damit wir Ihnen die Lösung bieten können, die Sie brauchen.

Letztlich zählt nur eine Zufriedenheit: Ihre!

Fragen Sie uns einfach. Unsere Fachberater erreichen Sie am besten telefonisch:



+49 09562 4048280
HOTLINE MO-DO 8.00 - 17.30 UHR
FR 8.00 - 16.30 UHR



Wir beraten Sie gerne in unserem Showroom: Eine Vielfalt von Gastronomiemöbeln auf über 1.200 Quadratmetern!

Wir stellen auf über 1.200 m² ganzjährig unsere Möbel aus. Hier finden Sie einen Großteil der im Katalog dargestellten Artikel. Gerne besprechen wir mit Ihnen in unserem Showroom Ihre Einrichtungswünsche und realisieren Ihren Gastraum ganz nach Ihren Vorstellungen.



Sie möchten unseren Showroom besuchen?

Den Showroom können Sie unter der Woche und **nach vorheriger Absprache** auch am Wochenende besichtigen.

Bitte vereinbaren Sie Ihren Besichtigungstermin vorab unter der Telefonnummer (+49) 09562 4048-280 (von Mo. bis Fr. 8.00 - 17.30 Uhr).

Wir bieten Ihnen sowohl vor Ort als auch telefonisch eine fachkundige Beratung, die auf Ihre Bedürfnisse eingeht!



Schnell lieferbare Ware auf 20.000 m² Lagerfläche

Viele unserer Artikel sind direkt ab Lager lieferbar: Wir haben bis zu 45.000 Stühle, 1.000 Sessel und Sofas, 2.500 Tische sowie weitere Restaurant- und Loungemöbel vorrätig. Durch mittlerweile drei große Lager in Süddeutschland können wir flexibel und schnell reagieren. Durch die perfekte Vernetzung mit Logistikpartnern sind Lieferungen innerhalb von 24 Stunden möglich.

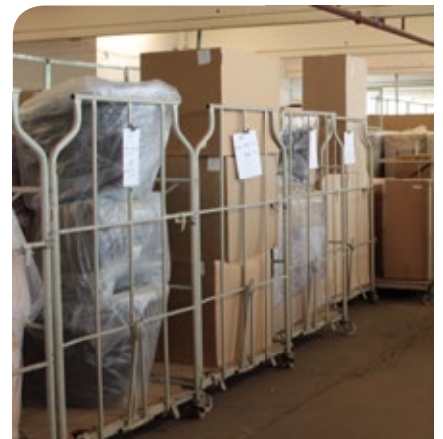

Polsterwerkstatt für individuelle Lösungen

In unserer hauseigenen Polsterwerkstatt setzen wir für unsere Kunden schnelle, flexible und vor allem individuelle Lösungen um. Auch bei Reparaturen können wir schnell reagieren. Bei uns kümmern sich Facharbeiter mit Kompetenz auch um ausgefallene Wünsche.

Zudem führen wir im eigenen Haus eine Musterabteilung, die Produkte entwickelt und testet.



ZUVERLÄSSIG BEI DER LIEFERZEIT

Hohe Termintreue

Wir legen großen Wert darauf, dass Sie Ihre Ware pünktlich bekommen. Daher geben wir die Lieferzeiten an, die wir auch tatsächlich einhalten können, anstatt mit unrealistisch kurzen Lieferterminen zu locken. Wir gehen hier bewusst einen anderen Weg.



VIELE ARTIKEL SOFORT LIEFERBAR

Sofort lieferbar

Durch unsere große Lagerhaltung haben wir viele interessante Artikel für Sie vorrätig. Egal ob Stühle, Barhocker, Tische, Banksysteme oder Lounge-möbel, wir können Ihnen hier eine interessante Auswahl an sofort lieferbaren Produkten bieten.



5 JAHRE GARANTIE*

5 Jahre Garantie

Wir bieten auf Wunsch die Möglichkeit einer verlängerten Gewährleistungsgarantie an. Diese gilt z. B. auf die Festigkeit des Gestells für Stühle oder Loungemöbel.



SCHNELL** LIEFERUNG 5-8 TAGE

**bei Vorkasse, nach Zahlungseingang

Express

Durch unsere große Lagerhaltung und die richtigen Logistikpartner ist es uns möglich, Ihre Möbel innerhalb kürzester Zeit an den gewünschten Ort zu liefern.



Best Price

Wir sind stets bestrebt, Ihnen den besten Preis am Markt zu bieten. Sollten Sie dennoch die gleichen Produkte zu den selben Eigenschaften bei einem anderen Anbieter günstiger finden, so versuchen wir, dieses Angebot zu unterbieten. Sollte uns dies nicht gelingen, so erhalten Sie von uns einen Einkaufsgutschein im Wert von 30 Euro.



Exklusiv

Produkte, die mit diesem Zeichen markiert sind, wurden durch uns entwickelt. Um den hohen Qualitätsstandard dieser Produkte zu sichern, werden diese Artikel nur direkt durch uns verkauft.



Made in EU

Wir legen großen Wert auf Qualität, daher prüfen wir die Produktionsstätten unserer angebotenen Produkte sorgfältig. Zudem ist es uns ein großes Anliegen, dass speziell Holzstühle oder Polstermöbel innerhalb der EU nach den aktuell geltenden Umweltschutzrichtlinien gefertigt werden.



Made in Germany

Artikel, die mit diesem Zeichen versehen sind, werden in Deutschland produziert. Die Auflage für die Benennung „MADE IN GERMANY“ sind entsprechend streng.

Das ist eine Leistung, auf den wir stolz sind:
über 35.000 Kunden vertrauen uns seit 16 Jahren!

Eine Auswahl unserer Referenzen:

- Alpengasthof Hörnlepass,
Riezlern, Österreich
- AlpenParks, Maria Alm, Österreich
- Baguetterie Tour de France,
Mönchengladbach
- Event-Perfection, Vohenstrauß
- Kellner's Restaurant, Wyk auf Föhr
- Fratelli Rampinelli GmbH,
Männedorf
- Freizeitzentrum Kaboom,
Kaltenbach
- G&H Die Tischlerei, Kirchhundem
- Gaststätte Vergissmeinnicht,
Leipzig
- Gläserner Bauernhof,
Markneukirchen
- Hoffmann GmbH, Kirchheim
- Hotel Aloisia, Mariapfarr,
Österreich
- Hotel Florianerhof, St. Florian,
Österreich
- Hotel zum Forst, Kranzberg
- Hotel Villa Geyerswörth, Bamberg
- King Georg, Köln
- Living & Dining, Taunusstein
- Pizzeria La Molisana, Bogen
- Restaurant Bergkeller,
Deidesheim
- Restaurant das Blümchen,
Freiburg
uvm.

Weiterhin beliefern

wir zahlreiche:

- Restaurants
- Cafés
- Bars & Clubs
- Diskotheken
- Hotels
- Seniorenheime
- Gemeinden & Stadtzentren



Alpengasthof Hörnlepass · Riezlern · Österreich



Baguetterie Tour de France · Mönchengladbach



Freizeitzentrum Kaboom · Kaltenbach



Gläserner Bauernhof · Markneukirchen



Hotel Florianerhof · St. Florian · Österreich

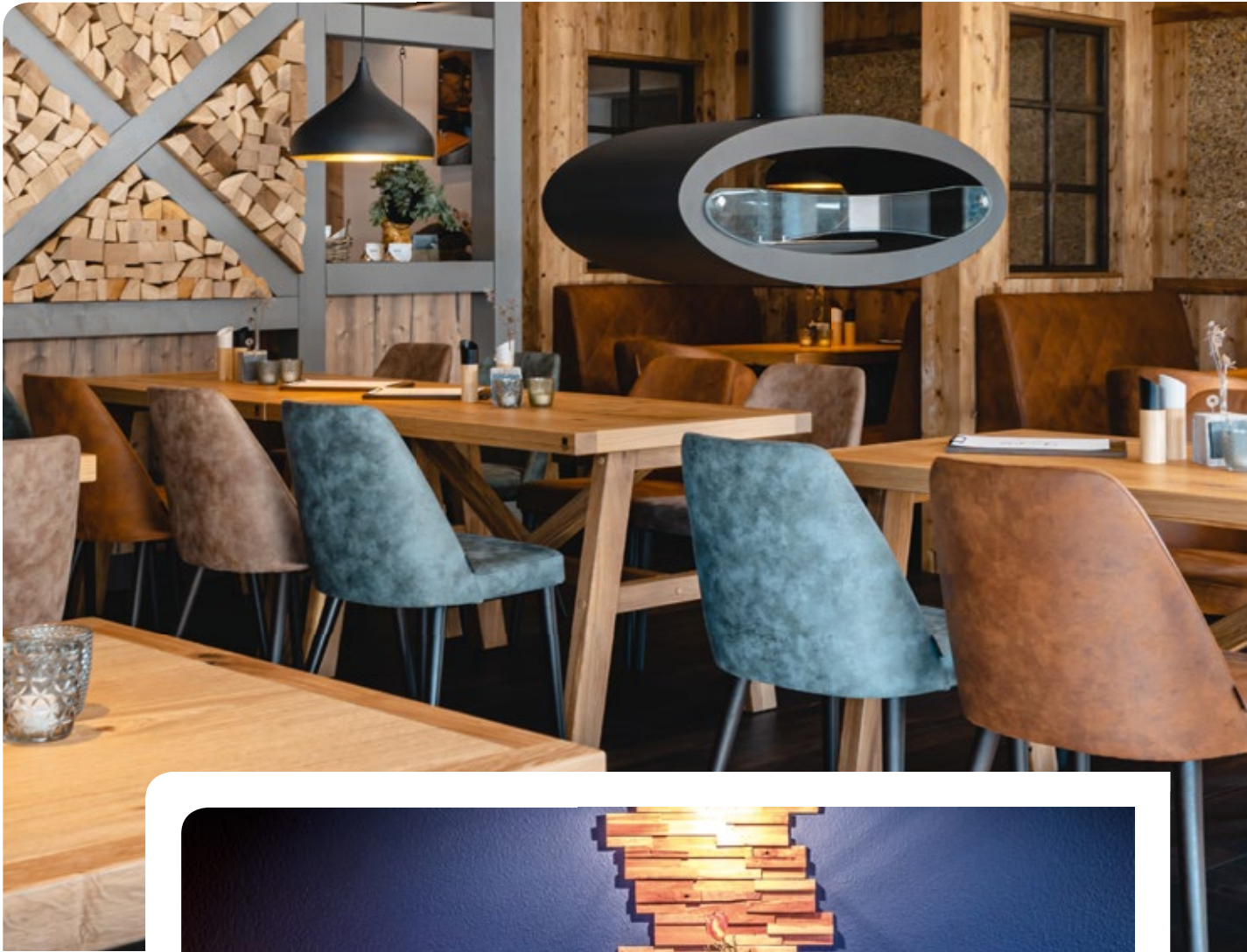

Restaurant Das Blümchen · Freiburg



Pizzeria La Molisana · Bogen



Gläserner Bauernhof - Markneukirchen



Pizzeria Fratelli Rampinelli - Männedorf



Living & Dining - Taunusstein

Dario-P
schnell lieferbar*

ab €73,90



B 43 · H 86 · T 55 · SH 49

Dario-Bar-P
schnell lieferbar*

ab € 89,90



B 43 · H 111 · T 47 · SH 80

Dario-P-ST-Eco
schnell lieferbar*
stapelbar

ab € 79,90



B 42 · H 87 · T 51 · SH 48

Dario
schnell lieferbar*

ab € 73,90



B 46 · H 87 · T 52 · SH 45



Pension Body Sun · Niesky

Dario-Bar
schnell lieferbar*

ab € 89,90



B 43 · H 111 · T 49 · SH 81

Muno-P
schnell lieferbar*

ab € 69,90



B 39 · H 84 · T 46 · SH 47

Muno-Bar-P
schnell lieferbar*

ab € 88,90



B 38 · H 110 · T 48 · SH 80

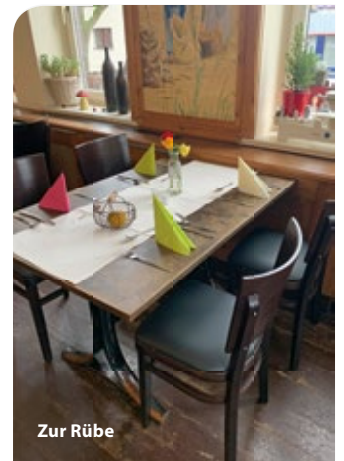

Zur Rübe

Viel mehr Modelle im Shop



Saravo-Plus-P-ST-Eiche
stapelbar
schnell lieferbar*

nur €
79,90
PREIS-TIPP



B 42 · H 87 · T 51 · SH 48

Saravo-Plus-P-ST
stapelbar
schnell lieferbar*

nur €
59,90
PREIS-TIPP



B 42 · H 87 · T 51 · SH 48

*schnell lieferbare Artikel sind in der Regel in bestimmten Beiztönen und Bezügen binnen ca. 5 bis 7 Tagen nach Zahlungseingang lieferbar. Alle hier genannten Preise verstehen sich zzgl. 19 % MwSt. und ab Lager Sonnefeld. Produktionsbedingt können Maße leicht abweichen. Fehler und Änderungen vorbehalten.



Brot & Kees · Markkleeberg

Lugona
schnell lieferbar!*

ab € 75,90



B 47 · H 83 · T 47 · SH 47

Lugona-P
schnell lieferbar!*

ab € 88,90



B 47 · H 83 · T 47 · SH 51

Haro-P-ST Eiche
stapelbar
schnell lieferbar*

nur €
79,90
PREIS-TIPP



B 43 · H 86 · T 51 · SH 49

Haro-P-ST
stapelbar
schnell lieferbar*

nur €
59,90
PREIS-TIPP



B 43 · H 86 · T 51 · SH 49



Hera
schnell lieferbar*

ab € 69,90



B 45 · H 87 · T 54 · SH 45

Hera-Bar
schnell lieferbar*

ab € 85,90



B 44 · H 110 · T 51 · SH 78

Hera-P
schnell lieferbar*

ab € 73,90



B 45 · H 87 · T 54 · SH 48

Hera-Bar-P
schnell lieferbar*

ab € 85,90



B 43 · H 110 · T 54 · SH 81

Hera-P-ST Eiche
schnell lieferbar!*

ab € 109,90

robustes Eichenholz



B 43 · H 86 · T 51 · SH 49

Hera Eiche
schnell lieferbar!*

ab € 99,90

robustes Eichenholz



B 45 · H 87 · T 54 · SH 45

Hera-P Eiche
schnell lieferbar!*

ab € 99,90

robustes Eichenholz



B 43 · H 86 · T 51 · SH 49

Hera-Bar-P Eiche
schnell lieferbar!*

ab € 117,90

robustes Eichenholz



B 43 · H 110 · T 54 · SH 81

Ladis-P ab € 73,90
Beizton: Wenge
schnell lieferbar*



B 45 · H 87 · T 51 · SH 48

Ladis-Bar-P ab € 85,90
Beizton: Wenge
schnell lieferbar*



B 44 · H 111 · T 50 · SH 80

Ladis ab € 69,90
Beizton: Wenge
schnell lieferbar*



B 45 · H 86 · T 51 · SH 46

Ladis-Bar ab € 85,90
Beizton: Wenge
schnell lieferbar*



B 43 · H 111 · T 52 · SH 77

Bana-P-ST ab € 79,90
Beizton: American Walnut
schnell lieferbar*
stapelbar



B 44 · H 91 · T 56 · SH 49

Viel mehr Modelle im Shop



Guno-P ab € 75,90
schnell lieferbar*



B 44 · H 83 · T 45 · SH 49

Guno-Bar-P ab € 89,90
schnell lieferbar*



B 49 · H 109 · T 51 · SH 78



Landgasthof zum goldenen Stern

Guno ab € 73,90
schnell lieferbar*



B 43 · H 82 · T 45 · SH 45

Guno-Bar ab € 89,90
schnell lieferbar*



B 43 · H 109 · T 48 · SH 75



Villa Weißhaus · Trier

Foto: Villa Weißhaus GmbH/IFA-Gruppe

*schnell lieferbare Artikel sind in der Regel in bestimmten Beiztönen und Bezügen binnen ca. 5 bis 7 Tagen nach Zahlungseingang lieferbar. Alle hier genannten Preise verstehen sich zzgl. 19 % MwSt. und ab Lager Sonnefeld. Produktionsbedingt können Maße leicht abweichen. Fehler und Änderungen vorbehalten.

Cironal-500
schnell lieferbar*

ab € 66,90



B 45 · H 86 · T 49 · SH 47

Cironal-500-P
schnell lieferbar*

ab € 79,90



B 45 · H 86 · T 49 · SH 50

Bistro-110
schnell lieferbar*

ab € 88,90



B 56 · H 77 · T 52 · SH 47

Bistro-110-P
schnell lieferbar*

ab € 99,90



B 56 · H 77 · T 52 · SH 47

Bistro-170

ab € 73,90



B 40 · H 80 · T 47 · SH 47

Bistro-170-P

ab € 85,90



B 40 · H 80 · T 47 · SH 49

Bistro-733

schnell lieferbar*

ab € 73,90



B 44 · H 82 · T 49 · SH 46

Bistro-733-P

schnell lieferbar*

ab € 85,90



B 44 · H 82 · T 49 · SH 49



Bistro-077-Bar
schnell lieferbar*

ab 79,90



B 35 · H 81 · T 35 · SH 81

Bistro-077-Bar-P
schnell lieferbar*

ab 89,90



B 35 · H 81 · T 35 · SH 83

Tradino
schnell lieferbar*

ab € 69,90



B 42 · H 84 · T 49 · SH 44

B: Gesamtbreite
H: Gesamthöhe
T: Gesamttiefe
SH: Sitzhöhe
AL: Armlehnenhöhe



Hotel Restaurant Zur Glocke · Höchstädt

Dimoni
Eichenholz ab € 95,90



B 43 · H 88 · T 54 · SH 45

Dimoni-Bar
schnell lieferbar*
Eichenholz ab € 118,90



B 43 · H 102 · T 54 · SH 74

Dimoni-P
schnell lieferbar*
Eichenholz ab € 98,90



B 43 · H 85 · T 51 · SH 48

Dimoni-Bar-P
schnell lieferbar*
Eichenholz ab € 119,90



B 52 · H 102 · T 55 · SH 77

Cumpo-Eiche
schnell lieferbar*
Eichenholz ab € 99,90



B 43 · H 84 · T 50 · SH 48

Cumpo-P-Eiche
schnell lieferbar*
Eichenholz ab € 99,90



B 43 · H 84 · T 50 · SH ca. 50

Swina-Bar
Eichenholz ab € 98,90



B 49 · H 80 · T 40 · SH 78

Alle Modelle auf dieser Seite
bestehen aus robustem Eichenholz

*schnell lieferbare Artikel sind in der Regel in bestimmten Beiztönen und Bezügen binnen ca. 5 bis 7 Tagen nach Zahlungseingang lieferbar. Alle hier genannten Preise verstehen sich zzgl. 19 % MwSt. und ab Lager Sonnefeld. Produktionsbedingt können Maße leicht abweichen. Fehler und Änderungen vorbehalten.

Holzstühle & Holzbarhocker
Polsterstühle & Vollpolsterbarhocker
Metallstühle
Sitz- & Polsterbänke
Sessel & Sofas
Tischgestelle
Tischplatten
Holztische
Beiztöne & Bezüge

Aurora-100-P ab € 135,90
 Mindestbestellmenge 10 Stk.



B 45 · H 97 · T 53 · SH 47

Aurora-100-P-AL ab € 255,90
 Mindestbestellmenge 10 Stk.



B 56 · H 97 · T 53 · SH 47 · AL 68

Aurora-100-Bar-P ab € 195,90
 Mindestbestellmenge 10 Stk.



B 44 · H 107 · T 52 · SH 77

B: Gesamtbreite
 H: Gesamthöhe
 T: Gesamttiefe
 SH: Sitzhöhe
 AL: Armlehnenhöhe

Viel mehr Modelle im Shop



Aurora-101-P ab € 169,90
 Mindestbestellmenge 10 Stk.



B 45 · H 97 · T 53 · SH 47

Aurora-101-P-AL ab € 238,90
 Mindestbestellmenge 10 Stk.



B 56 · H 97 · T 53 · SH 47 · AL 68

Aurora-101-Bar-P ab € 219,90
 Mindestbestellmenge 10 Stk.



B 44 · H 107 · T 52 · SH 77

Aurora-104-P ab € 128,90
 Mindestbestellmenge 10 Stk.



B 45 · H 97 · T 53 · SH 46

Aurora-105-P ab € 149,90
 Mindestbestellmenge 10 Stk.



B 45 · H 97 · T 53 · SH 46

Lazy-010-P ab € 114,90
 Mindestbestellmenge 10 Stk.



B 45 · H 97 · T 49 · SH 49

Lazy-043-P ab € 109,90
 Mindestbestellmenge 10 Stk.



B 45 · H 97 · T 49 · SH 49

Blenos-180-P ab € 177,90
 Mindestbestellmenge 10 Stk.



B 48 · H 85 · T 54 · SH 48

Blenos-180-P-AL ab € 234,90
 Mindestbestellmenge 10 Stk.



B 63 · H 85 · T 50 · SH 48 · AL 68

Blenos-180-Bar-P ab € 239,90
 Mindestbestellmenge 10 Stk.



B 46 · H 107 · T 53 · SH 76

Edina-200-P

ab € 238,90



B 50 · H 97 · T 55 · SH 50

Edina-200-P-AL

ab € 279,90



B 62 · H 97 · T 55 · SH 50 · AL ca. 70



LandKomfort Hotel „Zum Goldenen Stern“ · Großalmerode-Laudenbach

Dolce-130-P

ab € 129,90

Mindestbestellmenge 10 Stk.



B 47 · H 99 · T 57 · SH 49

Dolce-135-P

ab € 135,90

Mindestbestellmenge 10 Stk.



B 47 · H 99 · T 57 · SH 49

Dolce-136-P

ab € 135,90

Mindestbestellmenge 10 Stk.



B 47 · H 99 · T 57 · SH 49

RATOR-47K-P

ab € 117,90

Mindestbestellmenge 10 Stück



B 43 · H 81 · T 51 · SH 48

Santio-P

ab € 89,90



B 45 · H 88 · T 52 · SH 50

Citrea-P

ab € 111,90



B 45 · H 83 · T 52 · SH 47

Citrea-RP

ab € 141,90



B 45 · H 83 · T 52 · SH 47

Viel mehr Modelle im Shop



*schnell lieferbare Artikel sind in der Regel in bestimmten Beiztönen und Bezügen binnen ca. 5 bis 7 Tagen nach Zahlungseingang lieferbar. Alle hier genannten Preise verstehen sich zzgl. 19 % MwSt. und ab Lager Sonnefeld. Produktionsbedingt können Maße leicht abweichen. Fehler und Änderungen vorbehalten.



Nizor-472G.I1-P ab € 142,90



B 44 · H 83 · T 54 · SH 47

Nizor-472G.I1-P-AL ab € 189,90



B 58 · H 83 · T 55 · SH 47 · AL 67

Nizor-Bar-472HI-I1-P ab € 189,90



B 44 · H 101 · T 53 · SH 80

Silara-472A-P ab € 119,90
Mindestbestellmenge 10 Stück



B 45 · H 90 · T 54 · SH 47

Silara-472AP-P-AL ab € 175,90
Mindestbestellmenge 10 Stück



B 57 · H 90 · T 55 · SH 46 · AL 67

Silara-Bar-472AI-P ab € 169,90



B 46 · H 107 · T 53 · SH 80

Sirva-472C.I1-P ab € 145,90
Mindestbestellmenge 10 Stück



B 45 · H 90 · T 54 · SH 47

Sirva-472CP.I1-P-AL ab € 198,90
Mindestbestellmenge 10 Stück



B 57 · H 90 · T 55 · SH 46 · AL 66

Sirva-Bar-472-FI-I1-P ab € 159,90



B 44 · H 107 · T 53 · SH 80

B: Gesamtbreite
H: Gesamthöhe
T: Gesamttiefe
SH: Sitzhöhe
AL: Armlehnenhöhe

Italax-42Q-P ab € 79,90



B 45 · H 86 · T 50 · SH 49

Italax-Bar-42QJ-P ab € 99,90



B 45 · H 116 · T 53 · SH 75

Slato-490E-P ab € 99,90



B 46 · H 97 · T 54 · SH 49

Slato-Bar-490EI-P ab € 139,90



B 45 · H 107 · T 50 · SH 82



Restaurant Nikos · Münster

Akina (Aktion) ab € 59,90
in 6 Farben schnell lieferbar!*
frei konfigurierbares Modell ab € 69,90



B 44 · H 81 · T 56 · SH 46

Akina-Bar (Aktion) ab € 89,90
in 6 Farben schnell lieferbar!*
frei konfigurierbares Modell ab € 95,90



B 42 · H 114 · T 56 · SH 81

Akina-Arm (Aktion) ab € 99,90
schnell lieferbar in 4 Farben*
frei konfigurierbares Modell ab € 11w5,90



B 57 · H 80 · T 60 · SH 45 · AL 64

B: Gesamtbreite
H: Gesamthöhe
T: Gesamttiefe
SH: Sitzhöhe
AL: Armlehnenhöhe

Akina-100 ab € 77,90



B 44 · H 81 · T 56 · SH 46

Akina-100-Duotone ab € 77,90
schnell lieferbar!*



B 44 · H 81 · T 56 · SH 46

Akina-100-Duotone ab € 77,90
schnell lieferbar!*



B 44 · H 81 · T 56 · SH 46

Akina-100-Bar ab € 99,90



B 42 · H 114 · T 56 · SH 81

*schnell lieferbare Artikel sind in der Regel in bestimmten Beiztönen und Bezügen binnen ca. 5 bis 7 Tagen nach Zahlungseingang lieferbar. Alle hier genannten Preise verstehen sich zzgl. 19 % MwSt. und ab Lager Sonnefeld. Produktionsbedingt können Maße leicht abweichen. Fehler und Änderungen vorbehalten.

Holzstühle & Holzbarhocker
Polsterstühle & Vollpolsterbarhocker
Metallstühle
Sitz- & Polsterbänke
Sessel & Sofas
Tischgestelle
Tischplatten
Holztische
Beiztöne & Bezüge

Akina-200

ab € 85,90



B 44 · H 81 · T 56 · SH 46

Akina-200-Bar

ab € 105,90



B 42 · H 114 · T 56 · SH 81

Akina-200-Step

ab € 89,90



B 44 · H 81 · T 56 · SH 46

Akina-200-Step-Bar

ab € 109,90



B 42 · H 114 · T 56 · SH 80

Akina-300

ab € 89,90



B 44 · H 81 · T 56 · SH 46

Akina-300-Bar

ab € 108,90



B 42 · H 114 · T 56 · SH 81

Toran-Stripes

mit Kedernähten
zweifärbig gerarbeitet

ab € 95,90



B 45 · H 83 · T 54 · SH 49

Toran-Arm-Stripes

mit Kedernähten
zweifärbig gerarbeitet

ab € 135,90



B 58 · H 83 · T 54 · SH 49



Akina High
schnell lieferbar!

nur € 79,90



B 43 · H 94 · T 55 · SH 49

Akina High Duotone
schnell lieferbar!

nur € 86,90



B 43 · H 94 · T 55 · SH 49

Akina-100-High

ab € 99,90



B 43 · H 94 · T 55 · SH 49

Akina-300-High

ab € 99,90



B 43 · H 94 · T 55 · SH 49

Akina-200-High

ab € 89,90



B 43 · H 94 · T 55 · SH 49

Bakino Presito 23
schnell lieferbar!*

nur €
58,90
PREIS-TIPP



B 44 · H 86 · T 43 · SH 47

Bakino Presito 24
schnell lieferbar!*

nur €
58,90
PREIS-TIPP



B 44 · H 86 · T 43 · SH 47

Bakino Presito 96
schnell lieferbar!*

nur €
58,90
PREIS-TIPP



B 44 · H 86 · T 43 · SH 47

B: Gesamtbreite
H: Gesamthöhe
T: Gesamttiefe
SH: Sitzhöhe
AL: Armlehnenhöhe

Patia Plus (Aktion) ab € 49,90
in 5 Farben schnell lieferbar!*

frei konfigurierbares Modell ab € 65,90



B 48 · H 97 · T 57 · SH 48

Patia-Plus-300 ab € 69,90



B 48 · H 95 · T 57 · SH 48

Ecita (Aktion) ab € 59,90
in 1 Farbe schnell lieferbar!

frei konfigurierbares Modell ab € 65,90
Mindestbestellmenge 30 Stück



B 47 · H 95 · T 52 · SH 48

Jessy-700 ab € 98,90



B 52 · H 91 · T 65 · SH 49



Orangerie im Park · Westerstede/Petersfeld

Jessy ab € 95,90



B 52 · H 91 · T 65 · SH 49

Jessy Arm ab € 136,90



B 58 · H 92 · T 66 · SH 49 · AL 66

James-Arm ab € 139,90



B 58 · H 92 · T 62 · SH 49

James-Short ab € 135,90



B 58 · H 80 · T 62 · SH 49

*schnell lieferbare Artikel sind in der Regel in bestimmten Beiztönen und Bezügen binnen ca. 5 bis 7 Tagen nach Zahlungseingang lieferbar. Alle hier genannten Preise verstehen sich zzgl. 19 % MwSt. und ab Lager Sonnefeld. Produktionsbedingt können Maße leicht abweichen. Fehler und Änderungen vorbehalten.



Hotel Waldegg · Engelberg

Rimora ab € 89,90
in 2 Farben schnell lieferbar!*



B 47 · H 90 · T 59 · SH 48

Rimora-X-Step ab € 98,90



B 47 · H 90 · T 59 · SH 48

Rimora-200 ab € 98,90



B 47 · H 90 · T 59 · SH 48

Viel mehr Modelle im Shop



Patrizia ab € 85,90
Mindestbestellmenge 20 Stk.



B 48 · H 82 · T 50 · SH 48

Sinowat-Arm ab € 138,90



B 59 · H 87 · T 59 · SH 51

Suro ab 99,90



B 56 · H 86 · T 56 · SH 47

Suro-Arm ab € 149,90



B 59 · H 86 · T 58 · SH 47



Schreinerei Schreiber · Untereisesheim

Chira ab € 118,90



B 52 · H 88 · T 60 · SH 48

Chira-Arm ab € 158,90



B 57 · H 88 · T 60 · SH 48 · AL 66



Holzstühle & Holzbarhocker
 Polsterstühle & Vollpolsterbarhocker
 Metallstühle
 Sitz- & Polsterbänke
 Sessel & Sofas
 Tischgestelle
 Tischplatten
 Holztische
 Beiztöne & Bezüge

Jinidis ab € 89,90



B 47 · H 94 · T 65 · SH 49

Jinidis-Arm ab € 149,90



B 57 · H 96 · T 69 · SH 52 · AL 67

Jinidis-200 ab € 97,90



B 47 · H 96 · T 63 · SH 51

Jinidis-Arm-200 ab € 155,90



B 57 · H 96 · T 69 · SH 52 · AL 67

Jinidis-Chaos ab € 93,90



B 47 · H 95 · T 63 · SH 51

Jinidis-300 ab € 96,90



B 47 · H 96 · T 63 · SH 51

Jinidis-Arm-300 ab € 154,90



B 57 · H 97 · T 68 · SH 51 · AL 68

Jimmy-Arm-Move ab € 175,90



B 58 · H 96 · T 68 · SH 50

Bimo-Bar verchromter Fußtritt ab € 148,90



B 41 · H 112 · T 48 · SH 80

Bimo-TH verchromter Fußtritt ab € 145,90



B 41 · H 96 · T 48 · SH 64

Bimo-Bar-200 verchromter Fußtritt ab € 155,90



B 41 · H 112 · T 48 · SH 80

Bimo-Bar-300 verchromter Fußtritt ab € 155,90



B 41 · H 112 · T 48 · SH 80

*schnell lieferbare Artikel sind in der Regel in bestimmten Beiztönen und Bezügen binnen ca. 5 bis 7 Tagen nach Zahlungseingang lieferbar. Alle hier genannten Preise verstehen sich zzgl. 19 % MwSt. und ab Lager Sonnefeld. Produktionsbedingt können Maße leicht abweichen. Fehler und Änderungen vorbehalten.

Senso-XLP

ab € 139,90



B 50 · H 79 · T 57 · SH 50

Senso-XLP-Bar

ab € 179,90



B 50 · H 113 · T 60 · SH 83

Sonoro-200

ab € 135,90



B 51 · H 84 · T 57 · SH 48

Sonoro-200-Bar

ab € 168,90



B 51 · H 116 · T 55 · SH 80

Cizron

ab € 148,90

in fünf Farben schnell lieferbar!*



B 52 · H 84 · T 61 · SH 50

Cizron-Arm

ab € 158,90

in fünf Farben schnell lieferbar!*



B 54 · H 85 · T 60 · SH 50 · AL 70

Cizron und Cizron-Arm sind in folgenden Bezügen schnell lieferbar:



Bonny 100
black



Bonny 400
cold-green



Bonny 519
cold-blue



Clydo 808
schlamm



Clydo 809
grau-dunkel-
braun



Viel mehr Modelle im Shop



Cantura

ab € 139,90



B 51 · H 88 · T 57 · SH 50

Cantura-Arm

ab € 159,90



B 57 · H 88 · T 57 · SH 50

Cantura-Bar

ab € 189,90



B 50 · H 110 · T 65 · SH 80

Soliva

ab € 129,90



B 53 · H 87 · T 63 · SH 49

Soliva-Arm

ab € 179,90



B 56 · H 87 · T 63 · SH 49

B: Gesamtbreite
H: Gesamthöhe
T: Gesamttiefe
SH: Sitzhöhe
AL: Armlehnenhöhe

Kira-Bar (Aktion) ab € 85,90
in zwei Farben schnell lieferbar!*
frei konfigurierbares Modell ab € 95,90



B 38 · H 106 · T 47 · SH 80

Kuris ab € 99,90



B 36 · H 82 · T 36 · SH 82

Kalon-Bar (Aktion) ab € 69,90
in fünf Farben schnell lieferbar!*
frei konfigurierbares Modell ab € 79,90



B 34 · H 80 · T 34 · SH 80

Holbar ab € 99,90



B 36 · H 82 · T 36 · SH 82



Berghotel Schönalden · Flumserberg Saxli (CH)

Holbar-RL ab € 118,90



B 38 · H 102 · T 44 · SH 83

Holbar-Duo-120 ab € 199,90
auch als Holbar-RL-Duo-100
(Breite 100 cm) erhältlich: ab € 185,90



B 120 · H 82 · T 45 · SH 82

NEU!

Boniro-Bar ab € 118,90
Mindestbestellmenge 8 St.



B 35 · H 81 · T 35 · SH 81

Dexora-Bar ab € 138,90
Mindestbestellmenge 8 St.



B 39 · H 112 · T 46 · SH 80

Kata-Bar ab € 128,90



B 43 · H 112 · T 50 · SH 81

Viel mehr Modelle im Shop



*schnell lieferbare Artikel sind in der Regel in bestimmten Beiztönen und Bezügen binnen ca. 5 bis 7 Tagen nach Zahlungseingang lieferbar. Alle hier genannten Preise verstehen sich zzgl. 19 % MwSt. und ab Lager Sonnefeld. Produktionsbedingt können Maße leicht abweichen. Fehler und Änderungen vorbehalten.

Nurina (Aktion) ab € 99,90
in 2 Farben schnell lieferbar!*
frei konfigurierbares Modell ab € 108,90



B 52 · H 85 · T 54 · SH 48

Nurina-Arm (Aktion) ab € 148,90
in 2 Farben schnell lieferbar!*
frei konfigurierbares Modell ab € 159,90



B 62 · H 85 · T 58 · SH 48

Ninava-Bar ab € 158,90



B 49 · H 102 · T 55 · SH 79

Nurina DGH ab € 158,90
drehbar



B 52 · H 85 · T 54 · SH 48

NEU!

Nurina DGM ab € 148,90
drehbar



B 52 · H 85 · T 54 · SH 48

NEU!

Nurina-Arm DGH ab € 205,90
drehbar



B 62 · H 85 · T 54 · SH 48 · AL 67

NEU!

Nurina-Arm DGM ab € 195,90
drehbar



B 62 · H 85 · T 54 · SH 48 · AL 67

NEU!



Viseta ab € 129,80



B 50 · H 85 · T 60 · SH 50

Viseta-Arm ab € 168,80



B 50 · H 85 · T 60 · SH 50

Viseta DGH ab € 179,90
drehbar



B 50 · H 85 · T 60 · SH 50

NEU!

Viseta DGM ab € 169,90
drehbar



B 50 · H 85 · T 60 · SH 50

NEU!

Viseta-Arm DGH ab € 218,90
drehbar



B 62 · H 85 · T 60 · SH 50 · AL 66

NEU!

Viseta-Arm DGM ab € 208,90
drehbar



B 62 · H 85 · T 60 · SH 50 · AL 66

NEU!

Sona

ab € 109,90



B 52 · H 86 · T 61 · SH 50

Sona-Bar

ab € 155,90



B 51 · H 117 · T 63 · SH 81

Sona-Arm

ab € 145,90



B 54 · H 85 · T 61 · SH 50 · AL 67

Sona-Arm-Bar

ab € 179,90



B 54 · H 117 · T 63 · SH 81 · AL 97

Sona-Arm DGH
drehbar

ab € 189,90



B 54 · H 85 · T 61 · SH 50 · AL 67

NEU!

Sona-Arm DGM
drehbar

ab € 179,90



B 54 · H 85 · T 61 · SH 50 · AL 67

NEU!

Sona DGH
drehbar

ab € 159,90



B 52 · H 86 · T 61 · SH 50

NEU!

Sona DGM
drehbar

ab € 149,90



B 52 · H 86 · T 61 · SH 50

NEU!



Restaurant Mezopotamya · Heilbronn

Sona-300

ab € 128,90



B 51 · H 86 · T 61 · SH 50

Sona-300-Bar

ab € 168,90



B 51 · H 117 · T 63 · SH 81

Sona-300-Arm

ab € 158,90



B 54 · H 86 · T 61 · SH 50 · AL 67

Sona-300-Arm-Bar

ab € 198,90



B 54 · H 117 · T 63 · SH 81

Sona-300-Arm-TH

ab € 198,90



B 54 · H 103 · T 63 · SH 68

Sona-Stitch-In

ab € 149,90



B 50 · H 84 · T 57 · SH 46

NEU!

*schnell lieferbare Artikel sind in der Regel in bestimmten Beiztönen und Bezügen binnen ca. 5 bis 7 Tagen nach Zahlungseingang lieferbar. Alle hier genannten Preise verstehen sich zzgl. 19 % MwSt. und ab Lager Sonnefeld. Produktionsbedingt können Maße leicht abweichen. Fehler und Änderungen vorbehalten.

Sona-200-Arm ab € 155,90



B 54 · H 86 · T 61 · SH 50 · AL 67

Sona-200-Arm-Bar ab € 189,90



B 54 · H 117 · T 63 · SH 81 · AL 97

Sona-200 ab € 119,90



B 51 · H 86 · T 61 · SH 50

Sona-200-Bar ab € 165,90



B 51 · H 117 · T 63 · SH 81

Sonata-400 ab € 155,90



B 54 · H 80 · T 62 · SH 48

Sonata-400-Bar ab € 195,90



B 52 · H 110 · T 63 · SH 81



Sonata-Arm ab € 145,90



B 55 · H 81 · T 61 · SH 50

Sonata-Bar ab € 185,90



B 52 · H 110 · T 63 · SH 81

Sonata-200-Arm ab € 155,90



B 55 · H 81 · T 61 · SH 50

Sonata-200-Bar ab € 195,90



B 52 · H 110 · T 63 · SH 81

Sona-Stitch-Out



Sona-Stitch-Out ab € 149,90



B 50 · H 84 · T 57 · SH 46

NEU

Sona-Button-Out



Sona-Button-Out ab € 169,90
schnell lieferbar



B 52 · H 84 · T 57 · SH 46

NEU

Bura-W

ab € 125,90



B 47 · H 85 · T 58 · SH 49

Quora-W-Q

ab € 128,90



B 47 · H 85 · T 58 · SH 49

Coco

ab € 125,90



B 44 · H 91 · T 61 · SH 54

Coco-Line

ab € 133,90



B 44 · H 91 · T 61 · SH 54



Wöberlerhof - Ehrwald (A)

Coco-GE-Eiche

Gestell aus Eichenholz

ab € 135,90



B 44 · H 91 · T 61 · SH 54

Coco-GE-Eiche-Line

Gestell aus Eichenholz

ab € 143,90



B 44 · H 91 · T 61 · SH 54

Gary-3

ab € 99,90



B 56 · H 95 · T 65 · SH 49

Gary-Arm

ab € 175,90



B 63 · H 100 · T 71 · SH 49

Gary-200

ab € 95,90



B 56 · H 95 · T 65 · SH 49

Gary-200-Arm

ab € 169,90



B 63 · H 100 · T 71 · SH 49

Alimo-P

ab € 178,90



B 47 · H 86 · T 68 · SH 49

Kinato

ab € 178,90



B 56 · H 91 · T 61 · SH 47

Stella

ab € 233,90



B 58 · H 95 · T 67 · SH 50

B: Gesamtbreite
H: Gesamthöhe
T: Gesamttiefe
SH: Sitzhöhe
AL: Armlehnenhöhe

*schnell lieferbare Artikel sind in der Regel in bestimmten Beiztönen und Bezügen binnen ca. 5 bis 7 Tagen nach Zahlungseingang lieferbar. Alle hier genannten Preise verstehen sich zzgl. 19 % MwSt. und ab Lager Sonnefeld. Produktionsbedingt können Maße leicht abweichen. Fehler und Änderungen vorbehalten.

Akandro ab € 239,90
Mindestbestellmenge 5 Stück



B 57 · H 90 · T 60 · SH 50

Stacka ab € 109,90
stapelbar



B 50 · H 94 · T 59 · SH 49

Stacka-21 ab € 99,90
Mindestbestellmenge 50 Stück
stapelbar



B 50 · H 90 · T 59 · SH 49

Stacka-209 ab € 99,90
stapelbar



B 49 · H 97 · T 54 · SH 48

Stacka-209-N ab € 105,90
stapelbar



B 49 · H 97 · T 54 · SH 48

Viel mehr Modelle im Shop



Kelly ab € 147,90
Mindestbestellmenge 20 Stück
stapelbar



B 51 · H 94 · T 63 · SH 47



Urlaubs- und Seminarmodell Attersee · Seewalchen (A)

Lina-Arm Vintage Brown ab € 89,90
Metallgestell



B 56 · H 83 · T 63 · SH 49

Lina-Step Brown ab € 79,90
Metallgestell



B 46 · H 83 · T 59 · SH 49

Lina-Step-Arm Brown ab € 98,90
Metallgestell



B 56 · H 83 · T 63 · SH 49

Lina-Step Arm Dark Brown ab € 98,90
Metallgestell



B 56 · H 83 · T 63 · SH 49

Lina-Step Dark Brown ab € 79,90
Metallgestell



B 46 · H 83 · T 59 · SH 49

Jones-D-Bluvel-68 ab € 59,90
Metallgestell



B 45 · H 83 · T 55 · SH 48 **NEU!**

Jones-D-Bluvel-52 ab € 59,90
Metallgestell



B 45 · H 83 · T 55 · SH 48 **NEU!**

Jones-D-Bluvel-75 ab € 59,90
Metallgestell



B 45 · H 83 · T 55 · SH 48 **NEU!**



Jones-Grey nur € 49,90
Metallgestell



B 45 · H 83 · T 55 · SH 48

Jones-Bar-Grey nur € 69,90
Metallgestell



B 45 · H 106 · T 52 · SH 76

Jones-Tresenhocker-Grey nur € 69,90
Metallgestell



B 45 · H 97 · T 46 · SH 76

Jones-Brown nur € 49,90
Metallgestell



B 45 · H 83 · T 55 · SH 48

Jones-Bar-Brown nur € 69,90
Metallgestell



B 45 · H 106 · T 52 · SH 76

Jones-Tresenhocker-Brown nur € 69,90
Metallgestell



B 45 · H 97 · T 46 · SH 76

Jones-Tresenhocker Vintage Brown nur € 69,90
Metallgestell



B 45 · H 106 · T 52 · SH 76



Jones Vintage brown nur € 49,90
schnell lieferbar!*
Metallgestell



B 45 · H 83 · T 55 · SH 48

Jones-Bar-Vintage Brown nur € 69,90
schnell lieferbar!*
Metallgestell



B 45 · H 106 · T 52 · SH 76

*schnell lieferbare Artikel sind in der Regel in bestimmten Beiztönen und Bezügen binnen ca. 5 bis 7 Tagen nach Zahlungseingang lieferbar. Alle hier genannten Preise verstehen sich zzgl. 19 % MwSt. und ab Lager Sonnefeld. Produktionsbedingt können Maße leicht abweichen. Fehler und Änderungen vorbehalten.

B: Gesamtbreite
H: Gesamthöhe
T: Gesamttiefe
SH: Sitzhöhe
AL: Armlehnenhöhe

Jero-brown nur € 43,90
schnell lieferbar!*
Metallgestell



B 45 · H 87 · T 53 · SH 49

Jero-dark-brown nur € 63,90
schnell lieferbar!*
Metallgestell



B 45 · H 87 · T 53 · SH 49

Hysil Brown nur € 79,90
Metallgestell



B 53 · H 84 · T 63 · SH 48

Hysil grey nur € 79,90
Metallgestell



B 53 · H 84 · T 63 · SH 48



Coruto brown nur € 79,90
schnell lieferbar!*
Metallgestell



B 46 · H 88 · T 62 · SH 52

Xenro Dark brown nur € 79,90
schnell lieferbar!*
Metallgestell



B 46 · H 87 · T 61 · SH 48

Fura-Arm-brown nur € 78,90
schnell lieferbar!*
Metallgestell



B 56 · H 82 · T 66 · SH 46 · AL 67

Viel mehr Modelle im Shop



Holzstühle & Holzbarhocker

Polsterstühle & Vollpolsterbarhocker

Metallstühle

Sitz- & Polsterbänke

Sessel & Sofas

Tischgestelle

Tischplatten

Holzische

Beiztöne & Bezüge



Maito-Brown
schnell lieferbar!*
Metallgestell

ab € 49,90



B 49 · H 86 · T 63 · SH 49

Maito-Arm-Brown
schnell lieferbar!*
Metallgestell

ab € 59,90



B 55 · H 86 · T 63 · SH 49 · AL 69

Maito-Bar-Brown
schnell lieferbar!*
Metallgestell

ab € 79,90



B 55 · H 114 · T 63 · SH 76

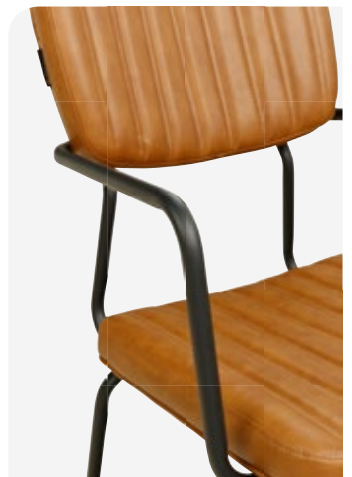

*schnell lieferbare Artikel sind in der Regel in bestimmten Beiztönen und Bezügen binnen ca. 5 bis 7 Tagen nach Zahlungseingang lieferbar. Alle hier genannten Preise verstehen sich zzgl. 19 % MwSt. und ab Lager Sonnefeld. Produktionsbedingt können Maße leicht abweichen. Fehler und Änderungen vorbehalten.

Lenoro-Arm Marble 300 nur € 98,90
Metallgestell • drehbar um 360°



B 58 · H 86 · T 61 · SH 50 · AL 64 **NEU!**

Lenoro-Arm Marble 104 nur € 98,90
Metallgestell • drehbar um 360°



B 58 · H 86 · T 61 · SH 50 · AL 64 **NEU!**

Lenoro-Arm Marble 106 nur € 98,90
Metallgestell • drehbar um 360°



B 58 · H 86 · T 61 · SH 50 · AL 64 **NEU!**

Lenoro-Arm Quartz 503 nur € 98,90
Metallgestell • drehbar um 360°



B 58 · H 86 · T 61 · SH 50 · AL 64 **NEU!**

Lenoro-Arm Cowboy-808 ab € 98,90
Metallgestell
drehbar um 360°



B 58 · H 86 · T 61 · SH 50 · AL 64 **NEU!**

Lenoro-Arm ab € 125,90
individueller Bezug möglich
Metallgestell • drehbar um 360°
Lieferzeit 14-16 Wochen



B 58 · H 86 · T 61 · SH 50 · AL 64 **NEU!**
Mindestbestellmenge 20 Stk.



Duna Gris nur € 139,90
schnell lieferbar!*
Metallgestell • drehbar um 180°



B 58 · H 81 · T 60 · SH 53 · AL 64 **NEU!**

Duna Taffy nur € 139,90
schnell lieferbar!*
Metallgestell • drehbar um 180°



B 58 · H 81 · T 60 · SH 53 · AL 64 **NEU!**

Duna Bean nur € 139,90
schnell lieferbar!*
Metallgestell • drehbar um 180°



B 58 · H 81 · T 60 · SH 53 · AL 64 **NEU!**

Duna ab € 149,90
individueller Bezug möglich
Metallgestell • drehbar um 180°
Lieferzeit 14-16 Wochen



B 58 · H 81 · T 60 · SH 53 · AL 64 **NEU!**
Mindestbestellmenge 20 Stk.

Holzstühle & Holzbarhocker
Polsterstühle & Vollpolsterbarhocker
Metallstühle
Sitz- & Polsterbänke
Sessel & Sofas
Tischgestelle
Tischplatten
Holztische
Beiztöne & Bezüge



Fondi Canus nur € 96,90
 schnell lieferbar!*
 Metallgestell • drehbar um 360°



B 48 · H 91 · T 63 · SH 51 **NEU!**

Fondi Caerula nur € 96,90
 schnell lieferbar!*
 Metallgestell • drehbar um 360°



B 48 · H 91 · T 63 · SH 51 **NEU!**

Fondi-Arm Canus nur € 115,90
 schnell lieferbar!*
 Metallgestell • drehbar um 360°



B 63 · H 91 · T 63 · SH 51 · AL 65 **NEU!**

Fondi-Arm Caerula nur € 115,90
 schnell lieferbar!*
 Metallgestell • drehbar um 360°



B 63 · H 91 · T 63 · SH 51 · AL 65 **NEU!**

Railo-Turn ab € 108,90
 individueller Bezug möglich
 Metallgestell • drehbar um 360°
 Lieferzeit 14-16 Wochen



B 48 · H 88 · T 59 · SH 49 **NEU!**
 Mindestbestellmenge 20 Stk.

Railo-AL-Turn ab € 138,90
 individueller Bezug möglich
 Metallgestell • drehbar um 360°
 Lieferzeit 14-16 Wochen



B 59 · H 88 · T 59 · SH 49 · AL 67 **NEU!**
 Mindestbestellmenge 20 Stk.

Fondi ab € 106,90
 individueller Bezug möglich
 Metallgestell • drehbar um 360°
 Lieferzeit 14-16 Wochen



B 48 · H 91 · T 63 · SH 51 **NEU!**
 Mindestbestellmenge 20 Stk.

Fondi-Arm nur € 125,90
 individueller Bezug möglich
 Metallgestell • drehbar um 360°
 Lieferzeit 14-16 Wochen



B 63 · H 91 · T 63 · SH 51 · AL 65 **NEU!**
 Mindestbestellmenge 20 Stk.

Railo-Turn-OTTE-Green nur € 69,90
 schnell lieferbar!*
 Metallgestell • drehbar um 360°



B 48 · H 88 · T 59 · SH 49 **NEU!**

Railo-AL-Turn-OTTE-Green nur € 88,90
 schnell lieferbar!*
 Metallgestell • drehbar um 360°



B 59 · H 88 · T 59 · SH 49 · AL 67 **NEU!**

Railo-AL-Turn-OTTE-Grey nur € 88,90
 schnell lieferbar!*
 Metallgestell • drehbar um 360°



B 59 · H 88 · T 59 · SH 49 · AL 67 **NEU!**

Viel mehr Modelle im Shop



*schnell lieferbare Artikel sind in der Regel in bestimmten Beiztönen und Bezügen binnen ca. 5 bis 7 Tagen nach Zahlungseingang lieferbar. Alle hier genannten Preise verstehen sich zzgl. 19 % MwSt. und ab Lager Sonnefeld. Produktionsbedingt können Maße leicht abweichen. Fehler und Änderungen vorbehalten.

Fano Aqua nur € 119,90
 schnell lieferbar!*
 Metallgestell • drehbar um 360°



B 52 · H 86 · T 63 · SH 47 **NEU!**

Fano Canus nur € 119,90
 schnell lieferbar!*
 Metallgestell • drehbar um 360°



B 52 · H 86 · T 63 · SH 47 **NEU!**

Fano-Arm Aqua nur € 138,90
 schnell lieferbar!*
 Metallgestell • drehbar um 360°



B 58 · H 89 · T 63 · SH 51 · AL 64 **NEU!**

Fano-Arm Canus nur € 138,90
 schnell lieferbar!*
 Metallgestell • drehbar um 360°



B 58 · H 89 · T 63 · SH 51 · AL 64 **NEU!**

Fano ab € 129,90
 individueller Bezug möglich
 Metallgestell • drehbar um 360°
 Lieferzeit 14-16 Wochen



B 52 · H 86 · T 63 · SH 47 **NEU!**
 Mindestbestellmenge 20 Stk.

Fano-Arm ab € 148,90
 individueller Bezug möglich
 Metallgestell • drehbar um 360°
 Lieferzeit 14-16 Wochen



B 58 · H 89 · T 63 · SH 51 · AL 64 **NEU!**
 Mindestbestellmenge 20 Stk.



B: Gesamtbreite
 H: Gesamthöhe
 T: Gesamttiefe
 SH: Sitzhöhe
 AL: Armlehnenhöhe



Carox-18 nur € 118,90
 schnell lieferbar!*
 Holzgestell • drehbar um 360°



B 61 · H 78 · T 62 · SH 48 · AL 62 **NEU!**

Carox-34 nur € 118,90
 schnell lieferbar!*
 Holzgestell • drehbar um 360°



B 00 · H 00 · T 00 · SH 00

Carox nur € 128,90
 individueller Bezug möglich
 Holzgestell • drehbar um 360°
 Lieferzeit 14-16 Wochen



B 61 · H 78 · T 62 · SH 48 · AL 62 **NEU!**
 Mindestbestellmenge 20 Stk.

Rombo Yuma 47
schnell lieferbar!*
Metallgestell

nur € 69,90



B 52 · H 87 · T 57 · SH 52

NEU!

USON Torrero 102
schnell lieferbar!*
Metallgestell

nur € 79,90



B 53 · H 80 · T 63 · SH 48

NEU!

USON-Arm Torrero 102
schnell lieferbar!*
Metallgestell

nur € 89,90



B 56 · H 80 · T 63 · SH 48 · AL 65

NEU!

Ginger Blue
Metallgestell

nur € 95,90



B 56 · H 83 · T 49 · SH 50 · SH 62

Ginger Dark Green
Metallgestell

nur € 95,90



B 56 · H 83 · T 49 · SH 50 · SH 62

Flora Marble 804
Metallgestell

nur € 99,90



B 60 · H 79 · T 59 · SH 46

USON-Bar Torrero 102
schnell lieferbar!*
Metallgestell

nur € 99,90



B 50 · H 105 · T 54 · SH 80

NEU!



Facca-Arm ab € 128,90
Lieferzeit ca. 14 - 16 Wochen



B 60 · H 88 · T 66 · SH 50 · AL 65 **NEU!**

Ocato-Arm ab € 133,90
Lieferzeit ca. 14 - 16 Wochen



B 55 · H 90 · T 62 · SH 50 **NEU!**

Missy-Arm ab € 138,90
Lieferzeit ca. 14 - 16 Wochen



B 60 · H 88 · T 66 · SH 52 · AL 64 **NEU!**

*schnell lieferbare Artikel sind in der Regel in bestimmten Beiztönen und Bezügen binnen ca. 5 bis 7 Tagen nach Zahlungseingang lieferbar. Alle hier genannten Preise verstehen sich zzgl. 19 % MwSt. und ab Lager Sonnefeld. Produktionsbedingt können Maße leicht abweichen. Fehler und Änderungen vorbehalten.

Uson Havana nur € 79,90
 schnell lieferbar!*
 Metallgestell



B 53 · H 80 · T 63 · SH 48 **NEU!**

Uson-Arm Havana nur € 89,90
 schnell lieferbar!*
 Metallgestell



B 56 · H 80 · T 63 · SH 48 · AL 65 **NEU!**

Uson-Bar Havana nur € 95,90
 schnell lieferbar!*
 Metallgestell



B 50 · H 105 · T 54 · SH 80 **NEU!**

B: Gesamtbreite
 H: Gesamthöhe
 T: Gesamttiefe
 SH: Sitzhöhe
 AL: Armlehnenhöhe



Uson Hogan nur € 69,90
 schnell lieferbar!*
 Metallgestell



B 53 · H 80 · T 63 · SH 48 **NEU!**

Uson-Arm Hogan nur € 79,90
 schnell lieferbar!*
 Metallgestell



B 56 · H 80 · T 63 · SH 48 · AL 65 **NEU!**

Uson-Bar Hogan nur € 89,90
 schnell lieferbar!*
 Metallgestell



B 50 · H 105 · T 54 · SH 80 **NEU!**

Uson Cloud nur € 69,90
 schnell lieferbar!*
 Metallgestell



B 53 · H 80 · T 63 · SH 48 **NEU!**

Uson Perfect nur € 79,90
 schnell lieferbar!*
 Metallgestell



B 53 · H 80 · T 63 · SH 48 **NEU!**

Uson-Bar Perfect nur € 95,90
 schnell lieferbar!*
 Metallgestell



B 50 · H 105 · T 54 · SH 80 **NEU!**



Uson ab € 99,90
 individueller Bezug möglich
 Metallgestell
 Lieferzeit 14-16 Wochen



B 53 · H 80 · T 63 · SH 48 **NEU!**
 Mindestbestellmenge 20 Stk.

Stoffauswahl auf Seite 144 - 147

Uson-Arm ab € 109,90
 individueller Bezug möglich
 Metallgestell
 Lieferzeit 14-16 Wochen



B 56 · H 80 · T 63 · SH 48 · AL 65 **NEU!**
 Mindestbestellmenge 20 Stk.

Stoffauswahl auf Seite 144 - 147

Uson-Bar ab € 115,90
 individueller Bezug möglich
 Metallgestell • Lieferzeit 14-16 Wochen



B 50 · H 105 · T 54 · SH 80 **NEU!**
 Mindestbestellmenge 20 Stk.

Stoffauswahl auf Seite 144 - 147



Nino Brown Velours nur € 79,90
schnell lieferbar!*
Metallgestell



B 50 · H 87 · T 57 · SH 49 **NEU!**

Nino Blue Velours nur € 79,90
schnell lieferbar!*
Metallgestell



B 50 · H 87 · T 57 · SH 49 **NEU!**

Nino Green Velours nur € 79,90
schnell lieferbar!*
Metallgestell



B 50 · H 87 · T 57 · SH 49 **NEU!**

Nino Torrero 801 ab € 79,90
schnell lieferbar!*
Metallgestell



B 50 · H 87 · T 57 · SH 49 **NEU!**

Revogo Gold nur € 95,90
schnell lieferbar!*
Metallgestell



B 64 · H 86 · T 61 · SH 49 **NEU!**

Revogo Rust nur € 95,90
schnell lieferbar!*
Metallgestell



B 64 · H 86 · T 61 · SH 49 **NEU!**

Viel mehr Modelle im Shop



Nino ab € 89,90
individueller Bezug möglich
Metallgestell
Lieferzeit 14-16 Wochen



Stoffauswahl auf Seite 144 - 147

B 50 · H 87 · T 57 · SH 49 **NEU!**
Mindestbestellmenge 20 Stk.

Rania Rust nur € 69,90
Metallgestell



B 49 · H 86 · T 50 · SH 50 **NEU!**

Rania Gold nur € 69,90
Metallgestell



B 49 · H 86 · T 50 · SH 50 **NEU!**

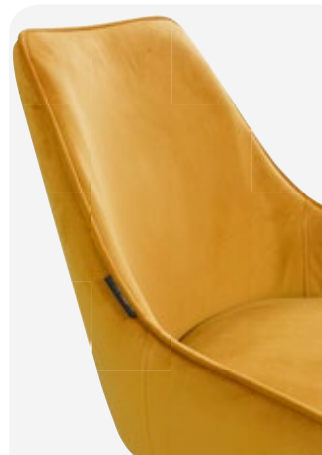

*schnell lieferbare Artikel sind in der Regel in bestimmten Beiztönen und Bezügen binnen ca. 5 bis 7 Tagen nach Zahlungseingang lieferbar. Alle hier genannten Preise verstehen sich zzgl. 19 % MwSt. und ab Lager Sonnefeld. Produktionsbedingt können Maße leicht abweichen. Fehler und Änderungen vorbehalten.

Lizo-100 Ruby ab € 79,90
 schnell lieferbar!*
 Metallgestell



B 58 · H 79 · T 51 · SH 48 **NEU!**

Lizo-100 Rusty ab € 79,90
 schnell lieferbar!*
 Metallgestell



B 58 · H 79 · T 51 · SH 48 **NEU!**

Lizo-100 Jungle ab € 79,90
 schnell lieferbar!*
 Metallgestell



B 58 · H 79 · T 51 · SH 48 **NEU!**

B: Gesamtbreite
 H: Gesamthöhe
 T: Gesamttiefe
 SH: Sitzhöhe
 AL: Armlehnenhöhe

Lizo-100 Sunny ab € 79,90
 schnell lieferbar!*
 Metallgestell



B 58 · H 79 · T 51 · SH 48 **NEU!**

Lizo-100 ab € 89,90
 individueller Bezug möglich
 Metallgestell
 Lieferzeit 14-16 Wochen

Stoffauswahl auf
 Seite 144 - 147



B 58 · H 79 · T 51 · SH 48 **NEU!**
 Mindestbestellmenge 20 Stk.



Bassett Copenhagen-101 ab € 119,90
 schnell lieferbar!*
 Metallgestell



B 70 · H 85 · T 63 · SH 48 **NEU!**

Bassett Copenhagen-903 ab € 119,90
 schnell lieferbar!*
 Metallgestell



B 70 · H 85 · T 63 · SH 48 **NEU!**

Bassett San-Remo-605 ab € 119,90
 schnell lieferbar!*
 Metallgestell



B 70 · H 85 · T 63 · SH 48 **NEU!**

Bassett ab € 165,90
 individueller Bezug möglich
 Metallgestell
 Lieferzeit 14-16 Wochen

Stoffauswahl auf
 Seite 144 - 147



B 70 · H 85 · T 63 · SH 48 **NEU!**
 Mindestbestellmenge 20 Stk.

Chico Marble 901 ab € 89,90
 schnell lieferbar!*
 Metallgestell



B 50 · H 90 · T 66 · SH 50 **NEU!**

Chico-Arm Marble 901 ab € 129,90
 schnell lieferbar!*
 Metallgestell



B 65 · H 90 · T 60 · SH 50 **NEU!**

Chico Diamond 803 ab € 89,90
 schnell lieferbar!*
 Metallgestell



B 50 · H 90 · T 66 · SH 50 **NEU!**

Chico-Arm Diamond 803 ab € 129,90
 schnell lieferbar!*
 Metallgestell



B 65 · H 90 · T 60 · SH 50 **NEU!**

Holzstühle &
 Holzbarhocker

Polsterstühle &
 Vollpolsterbarhocker

Metallstühle

Sitz- & Polsterbänke

Sessel & Sofas

Tischgestelle

Tischplatten

Holztische

Beiztöne & Bezüge



Lemano-Arm Fior 801 nur € 89,90
schnell lieferbar!*
Metallgestell



H 82 · T 52 · SH 48

NEU!

Mico-Arm Torrero 105 nur € 98,90
schnell lieferbar!*
Metallgestell



B 59 · H 81 · T 59 · SH 48

NEU!

Luza-Arm Appollo 801 nur € 89,90
schnell lieferbar!*
Metallgestell



B 61 · H 83 · T 59 · SH 48

NEU!

Luza-Arm Appollo 601 nur € 89,90
schnell lieferbar!*
Metallgestell



B 61 · H 83 · T 59 · SH 48

NEU!

Eden DUO-Gris nur € 89,90
schnell lieferbar!*
Metallgestell



B 61 · H 83 · T 59 · SH 48

NEU!

Eden-ArmDUO-Gris nur € 129,90
schnell lieferbar!*
Metallgestell



B 61 · H 83 · T 59 · SH 48

NEU!

Credo-Arm-Gris nur € 115,90
schnell lieferbar!*
Metallgestell



B 00 · H 00 · T 00 · SH 00 · AL 00

NEU!

Viel mehr Modelle im Shop



Onara Fior 600 nur € 00,00
schnell lieferbar!*
Metallgestell



NEU!

Onara-Bar Fior 600 nur € 00,00
schnell lieferbar!*
Metallgestell



NEU!

Onara Torrero 801 nur € 79,90
schnell lieferbar!*
Metallgestell



NEU!

Onara-Bar Torrero 801 nur € 98,90
schnell lieferbar!*
Metallgestell



NEU!

*schnell lieferbare Artikel sind in der Regel in bestimmten Beiztönen und Bezügen binnen ca. 5 bis 7 Tagen nach Zahlungseingang lieferbar. Alle hier genannten Preise verstehen sich zzgl. 19 % MwSt. und ab Lager Sonnefeld. Produktionsbedingt können Maße leicht abweichen. Fehler und Änderungen vorbehalten.

Zubone Hogan-18
schnell lieferbar!*
Metallgestell

nur € 69,90



B 53 · H 86 · T 59 · SH 48

Zubone Hogan-77
schnell lieferbar!*
Metallgestell

nur € 69,90



B 53 · H 86 · T 59 · SH 48

Zubone Hogan 42
schnell lieferbar!*
Metallgestell

nur € 69,90



B 53 · H 86 · T 59 · SH 48

B: Gesamtbreite
H: Gesamthöhe
T: Gesamttiefe
SH: Sitzhöhe
AL: Armlehnenhöhe



Antero-M
Metallgestell

ab € 215,90



B 55 · H 81 · T 56 · SH 48 · AL 67

Antero-0

Beine aus echtem Eichenholz

ab € 225,90



B 55 · H 81 · T 56 · SH 48 · AL 67

Holzstühle &
Holzbarhocker

Polsterstühle &
Vollpolsterbarhocker

Metallstühle

Sitz- & Polsterbänke

Sessel & Sofas

Tischgestelle

Tischplatten

Holztische

Beiztöne & Bezüge

Panata-M
Metallgestell

ab € 155,90



B 45 · H 82 · T 54 · SH 46

Panata-Bar HT80-M
Metallgestell

ab € 188,90



B 41 · H 110 · T 54 · SH 80

Panata-Bar HT65-M
Metallgestell

ab € 185,90



B 41 · H 95 · T 54 · SH 65

Panata-2-M
Metallgestell

ab € 159,90

Viel mehr Modelle im Shop



B 45 · H 82 · T 54 · SH 46

Panata-Bar-2 HT80-M
Metallgestell

ab € 195,90



B 51 · H 110 · T 54 · SH 80

Panata-Bar-2 HT65-M
Metallgestell

ab € 189,90



B 41 · H 95 · T 54 · SH 65

Panata-0
Beine aus echtem Eichenholz

ab € 159,90



B 45 · H 82 · T 54 · SH 46

Panata-Bar HT80-0
Beine aus echtem Eichenholz

ab € 199,90



B 41 · H 110 · T 54 · SH 80

Panata-Bar HT65-0
Beine aus echtem Eichenholz

ab € 195,90



B 41 · H 95 · T 54 · SH 65

Panata-2-0
Beine aus echtem Eichenholz

ab € 168,90



B 45 · H 82 · T 54 · SH 46

Panata-Bar-2 HT80-0
Beine aus echtem Eichenholz

ab € 208,90



B 51 · H 110 · T 54 · SH 80

Panata-Bar-2 HT65-0
Beine aus echtem Eichenholz

ab € 199,90



B 41 · H 95 · T 54 · SH 65

*schnell lieferbare Artikel sind in der Regel in bestimmten Beiztönen und Bezügen binnen ca. 5 bis 7 Tagen nach Zahlungseingang lieferbar. Alle hier genannten Preise verstehen sich zzgl. 19 % MwSt. und ab Lager Sonnefeld. Produktionsbedingt können Maße leicht abweichen. Fehler und Änderungen vorbehalten.

Holzstühle & Holzbarhocker
Polsterstühle & Vollpolsterbarhocker
Metallstühle
Sitz- & Polsterbänke
Sessel & Sofas
Tischgestelle
Tischplatten
Holztische
Beiztöne & Bezüge

Plataro-M
Metallgestell

ab € 155,90



B 45 · H 82 · T 54 · SH 46

Plataro-Bar HT80-M
Metallgestell

ab € 179,90



B 41 · H 110 · T 54 · SH 80

Plataro-Bar HT65-M
Metallgestell

ab € 178,90



B 41 · H 95 · T 54 · SH 65



B: Gesamtbreite
H: Gesamthöhe
T: Gesamttiefe
SH: Sitzhöhe
AL: Armlehnenhöhe

Plataro-2-M
Metallgestell

ab € 159,90



B 45 · H 82 · T 54 · SH 46

Plataro-Bar-2 HT80-M
Metallgestell

ab € 195,90



B 41 · H 110 · T 54 · SH 80

Plataro-Bar-2 HT65-M
Metallgestell

ab € 193,90



B 41 · H 95 · T 54 · SH 65

Plataro-0
Beine aus echtem Eichenholz

ab € 168,90



B 45 · H 82 · T 54 · SH 46

Plataro-Bar HT80-0
Beine aus echtem Eichenholz

ab € 199,90



B 41 · H 110 · T 54 · SH 80

Plataro-Bar HT65-0
Beine aus echtem Eichenholz

ab € 197,90



B 41 · H 95 · T 54 · SH 65



Plataro-2-0
Beine aus echtem Eichenholz

ab € 168,90



B 45 · H 82 · T 54 · SH 46

Plataro-Bar-2 HT80-0
Beine aus echtem Eichenholz

ab € 208,90



B 41 · H 110 · T 54 · SH 80

Plataro-Bar-2 HT65-0
Beine aus echtem Eichenholz

ab € 199,90



B 41 · H 95 · T 54 · SH 65



Sevano-Line ab € 175,90



B 60 · H 80 · T 63 · SH 46

Sevano-Line ab € 175,90



B 60 · H 80 · T 63 · SH 46



Modemann GmbH · Wasserburg

Viel mehr Modelle im Shop



Honus ab € 199,90



B 62 · H 88 · T 68 · SH 50

Honus-Arm ab € 259,90



B 68 · H 88 · T 68 · SH 50



Retta ab € 279,90



B 50 · H 92 · T 66 · SH 50

Retta-Arm ab € 349,90



B 52 · H 92 · T 66 · SH 50

Dinnero 2 mit Rollen ab € 128,90



B 60 · H 80 · T 60 · SH 49

Jacky mit Rollen ab € 168,90



B 62 · H 88 · T 72 · SH 50

*schnell lieferbare Artikel sind in der Regel in bestimmten Beiztönen und Bezügen binnen ca. 5 bis 7 Tagen nach Zahlungseingang lieferbar. Alle hier genannten Preise verstehen sich zzgl. 19 % MwSt. und ab Lager Sonnefeld. Produktionsbedingt können Maße leicht abweichen. Fehler und Änderungen vorbehalten.



Holzstühle & Holzbarhocker
 Polsterstühle & Vollpolsterbarhocker
 Metallstühle
 Sitz- & Polsterbänke
 Sessel & Sofas
 Tischgestelle
 Tischplatten
 Holztische
 Beiztöne & Bezüge

Chairo-255-50

ab € 265,90



B 65 · H 84 · T 59 · SH 47 · AL 66

Chairo-255-52

ab € 275,90



B 65 · H 84 · T 59 · SH 47 · AL 66

Chairo-258-50

ab € 248,90



B 50 · H 82 · T 58 · SH 47

Chairo-258-52

ab € 258,90



B 50 · H 82 · T 58 · SH 47

Chairo-256-52

ab € 275,90



B 57 · H 74 · T 58 · SH 46 · AL 65

Chairo-256-50

ab € 265,90



B 57 · H 74 · T 58 · SH 46 · AL 65

Viel mehr Modelle im Shop



Contral 300 ab € 66,90
Mindestbestellmenge 8 St.
stapelbar



B 51 · H 88 · T 52 · SH 46

Contral 310 ab € 79,90
Mindestbestellmenge 8 St.
stapelbar



B 51 · H 88 · T 52 · SH 46

Contral 312 ab € 82,90
Mindestbestellmenge 8 St.
stapelbar



B 51 · H 88 · T 52 · SH 46

Contral 302 ab € 69,90
Mindestbestellmenge 8 St.
stapelbar



B 51 · H 88 · T 52 · SH 46

Contral-500 ab € 75,90
Mindestbestellmenge 8 St.
stapelbar



B 51 · H 88 · T 52 · SH 46

Contral-510 ab € 85,90
Mindestbestellmenge 8 St.
stapelbar



B 51 · H 88 · T 52 · SH 46

Contral-400 ab € 75,90
Mindestbestellmenge 8 St.
stapelbar



B 51 · H 88 · T 52 · SH 46

Contral-410 ab € 85,90
Mindestbestellmenge 8 St.
stapelbar



B 51 · H 88 · T 52 · SH 46

Contral 602 ab € 75,90
Mindestbestellmenge 8 St.
stapelbar



B 51 · H 88 · T 52 · SH 46

Contral 612 ab € 85,90
Mindestbestellmenge 8 St.
stapelbar



B 51 · H 88 · T 52 · SH 46

Contral 610 ab € 82,90
Mindestbestellmenge 8 St.
stapelbar



B 51 · H 88 · T 52 · SH 46

Contral 600 ab € 72,90
Mindestbestellmenge 8 St.
stapelbar



B 00 · H 00 · T 00 · SH 00

Erno-300-T3 ab € 269,90
Mindestbestellmenge 8 St.



B 150 · H 90 · T 57 · SH 44

Viel mehr Modelle im Shop



*schnell lieferbare Artikel sind in der Regel in bestimmten Beiztönen und Bezügen binnen ca. 5 bis 7 Tagen nach Zahlungseingang lieferbar. Alle hier genannten Preise verstehen sich zzgl. 19 % MwSt. und ab Lager Sonnefeld. Produktionsbedingt können Maße leicht abweichen. Fehler und Änderungen vorbehalten.

Contral 220 ab € 92,90
 Mindestbestellmenge 8 St.
 stapelbar



B 51 · H 85 · T 52 · SH 46

Contral 210 ab € 79,90
 Mindestbestellmenge 8 St.
 stapelbar



B 51 · H 85 · T 52 · SH 46

Contral 200 ab € 66,90
 Mindestbestellmenge 8 St.
 stapelbar



B 51 · H 85 · T 52 · SH 46

Contral 212 ab € 82,90
 Mindestbestellmenge 8 St.
 stapelbar



B 51 · H 85 · T 52 · SH 46

Contral 202 ab € 69,90
 Mindestbestellmenge 8 St.
 stapelbar



B 51 · H 85 · T 52 · SH 46

B: Gesamtbreite
 H: Gesamthöhe
 T: Gesamttiefe
 SH: Sitzhöhe
 AL: Armlehnenhöhe

Viel mehr Modelle im Shop



Contral 111 ab € 82,90
 Mindestbestellmenge 8 St.
 stapelbar



B 51 · H 88 · T 52 · SH 46

Contral 110 ab € 79,90
 Mindestbestellmenge 8 St.
 stapelbar



B 51 · H 88 · T 52 · SH 46

Contral 101 ab € 69,90
 Mindestbestellmenge 8 St.
 stapelbar



B 51 · H 88 · T 52 · SH 46

Contral 100 ab € 66,90
 Mindestbestellmenge 8 St.
 stapelbar



B 51 · H 88 · T 52 · SH 46

Contral 120 ab € 92,90
 Mindestbestellmenge 8 St.
 stapelbar



B 51 · H 88 · T 52 · SH 46

Holzstühle & Holzbarhocker

Polsterstühle & Vollpolsterbarhocker

Metalstühle

Sitz- & Polsterbänke

Sessel & Sofas

Tischgestelle

Tischplatten

Holzische

Beiztöne & Bezüge

B: Gesamtbreite
H: Gesamthöhe
T: Gesamttiefe
SH: Sitzhöhe
AL: Armlehnenhöhe

Bruno-700 ab € 59,90
schnell lieferbar*
stapelbar



B 51 · H 85 · T 51 · SH 45

Conto-310 ab € 98,90
Mindestbestellmenge 8 St.
stapelbar



B 51 · H 87 · T 55 · SH 47

NEU!

Conto 300 ab € 85,90
Mindestbestellmenge 8 St.
stapelbar



B 51 · H 87 · T 55 · SH 47

NEU!

Sabora ab € 59,90
Mindestbestellmenge 50 St.
stapelbar



B 44 · H 86 · T 52 · SH 45

Sabora-Eiche-quer ab € 75,90
Mindestbestellmenge 50 St.
stapelbar
Eiche quer furniert



B 45 · H 86 · T 52 · SH 45

Eruno-310-20-HPL ab € 91,90
Mindestbestellmenge 20 St.
stapelbar · Sitzschale aus HPL



B 50 · H 87 · T 53 · SH 46

Eruno-300-20-Eiche ab € 99,90
Mindestbestellmenge 50 St.
stapelbar · Eiche furniert



B 50 · H 87 · T 53 · SH 43

Eruno-900-Eiche ab € 95,90
Mindestbestellmenge 50 St.
stapelbar · Eiche furniert



B 50 · H 83 · T 52 · SH 44

Eruno-900-Walnuss ab € 95,90
Mindestbestellmenge 50 St.
stapelbar · Walnuss furniert



B 53 · H 83 · T 52 · SH 44

Eruno-900-A50 ab € 115,90
stapelbar



B 53 · H 83 · T 53 · SH 44 · AL 63

Viel mehr Modelle im Shop



Eruno-700 ab € 71,90
stapelbar



B 50 · H 82 · T 52 · SH 44

Eruno-750-GLE ab € 74,90
stapelbar



B 50 · H 81 · T 54 · SH 43

Eruno-800-GLO ab € 74,90
stapelbar



B 50 · H 84 · T 53 · SH 43

*schnell lieferbare Artikel sind in der Regel in bestimmten Beitzönen und Bezügen binnen ca. 5 bis 7 Tagen nach Zahlungseingang lieferbar. Alle hier genannten Preise verstehen sich zzgl. 19 % MwSt. und ab Lager Sonnefeld. Produktionsbedingt können Maße leicht abweichen. Fehler und Änderungen vorbehalten.



Foto: Alexander Führer - München

Eruno-50-70
stapelbar

ab € 89,90



B 49 · H 89 · T 50 · SH 45

Eruno-300-580
stapelbar

ab € 95,90



B 43 · H 89 · T 55 · SH 47

Eruno-300
stapelbar

ab € 71,90



B 50 · H 86 · T 49 · SH 43

Eruno-310-20
stapelbar

ab € 84,90



B 50 · H 86 · T 51 · SH 45

Eruno-400-20
stapelbar

ab € 81,90



B 50 · H 86 · T 51 · SH 43

Eruno-410-20
stapelbar

ab € 91,90



B 50 · H 86 · T 51 · SH 45

Eruno-500-20
stapelbar

ab € 81,90



B 56 · H 86 · T 55 · SH 46

Eruno-510-20
stapelbar

ab € 91,90



B 56 · H 86 · T 51 · SH 45

Holzstühle & Holzbarhocker

Polsterstühle & Vollpolsterbarhocker

Metalstühle

Sitz- & Polsterbänke

Sessel & Sofas

Tischgestelle

Tischplatten

Holzische

Beiztöne & Bezüge

Eruno-110-20
stapelbar

ab € 84,90



B 51 · H 87 · T 55 · SH 44

Eruno-100-20
stapelbar

ab € 72,90



B 51 · H 87 · T 55 · SH 45

Eruno-220-A50
mit Reihenverbinder + € 22,90
Mindestbestellmenge 8 St.
stapelbar

ab € 128,90



B 53 · H 83 · T 52 · SH 47

Eruno-210-A50
mit Reihenverbinder + € 22,90
Mindestbestellmenge 8 St.
stapelbar

ab € 115,90



B 53 · H 83 · T 52 · SH 47

Eruno-612
Mindestbestellmenge 8 St.
stapelbar

ab € 91,90



B 51 · H 88 · T 52 · SH 45



Bürgerzentrum Südwerk · Karlsruhe

Eruno-200
stapelbar

ab € 71,90



B 56 · H 83 · T 51 · SH 43

Eruno-210-20
stapelbar

ab € 85,90



B 56 · H 83 · T 51 · SH 45

Eruno-220-20
stapelbar

ab € 97,90



B 56 · H 83 · T 51 · SH 45

Toca-100
stapelbar

ab € 85,90

Sitzschale in Buche ab € 85,90
Sitzschale in Eiche ab € 99,90
Sitzschale in Eiche schwarz ab € 112,90
Gestell in Schwarz und Chrom möglich



B 47 · H 87 · T 53 · SH 46

Staro-860
stapelbar

ab € 85,90

Sitzschale in Buche ab € 85,90
Sitzschale in Eiche ab € 99,90
Sitzschale in Eiche schwarz ab € 112,90
Gestell in Schwarz und Chrom möglich



B 50 · H 79 · T 51 · SH 48

Staro-200
stapelbar

ab € 85,90

Sitzschale in Buche ab € 85,90
Sitzschale in Eiche ab € 99,90
Sitzschale in Eiche schwarz ab € 112,90
Gestell in Schwarz und Chrom möglich



B 47 · H 83 · T 57 · SH 46

Viel mehr Modelle im Shop



*schnell lieferbare Artikel sind in der Regel in bestimmten Beiztönen und Bezügen binnen ca. 5 bis 7 Tagen nach Zahlungseingang lieferbar. Alle hier genannten Preise verstehen sich zzgl. 19 % MwSt. und ab Lager Sonnefeld. Produktionsbedingt können Maße leicht abweichen. Fehler und Änderungen vorbehalten.

Holzstühle & Holzbarhocker
Polsterstühle & Vollpolsterbarhocker
Metallstühle
Sitz- & Polsterbänke
Sessel & Sofas
Tischgestelle
Tischplatten
Holztische
Beiztöne & Bezüge

Eruno-1000-30 ab € 69,90
Mindestbestellmenge 8 St.
stapelbar



B 49 · H 85 · T 50 · SH 46

NEU!

Eruno-1010-30 ab € 79,90
Mindestbestellmenge 8 St.
stapelbar



B 49 · H 85 · T 50 · SH 48

NEU!

Eruno-1020-30 ab € 89,90
Mindestbestellmenge 8 St.
stapelbar



B 49 · H 85 · T 50 · SH 48

NEU!

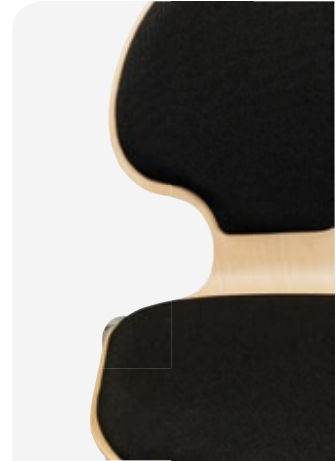

Confira-Eiche ab € 73,90
Mindestbestellmenge 50 St.
stapelbar
Eiche furniert



B 44 · H 86 · T 52 · SH 45

Confira-Walnuß ab € 79,90
Mindestbestellmenge 50 St.
stapelbar
Walnuß furniert



B 44 · H 86 · T 52 · SH 45

Confira ab € 69,90
Mindestbestellmenge 8 St.
stapelbar



B 48 · H 86 · T 51 · SH 46

NEU!

Confira 10 ab € 79,90
Mindestbestellmenge 8 St.
stapelbar



B 48 · H 86 · T 51 · SH 48

NEU!

Confira 20 ab € 89,90
Mindestbestellmenge 8 St.
stapelbar



B 48 · H 86 · T 51 · SH 48

NEU!

B: Gesamtbreite
H: Gesamthöhe
T: Gesamttiefe
SH: Sitzhöhe
AL: Armlehnenhöhe

Eruno-1100-30 ab € 69,90
Mindestbestellmenge 8 St.
stapelbar



B 48 · H 85 · T 50 · SH 45

NEU!

Eruno-1110-30 ab € 79,90
Mindestbestellmenge 8 St.
stapelbar



B 48 · H 85 · T 50 · SH 47

NEU!



Eruno-820-30 ab € 73,90
Mindestbestellmenge 8 St.
stapelbar



B 50 · H 87 · T 49 · SH 46

NEU!

Eruno-1210-30 ab € 85,90
Mindestbestellmenge 8 St.
stapelbar



B 50 · H 87 · T 49 · SH 48

NEU!

Eruno-1220-30 ab € 97,90
Mindestbestellmenge 8 St.
stapelbar



B 50 · H 87 · T 49 · SH 46

NEU!

Holzstühle & Holzbarhocker

Polsterstühle & Vollpolsterbarhocker

Metalstühle

Sitz- & Polsterbänke

Sessel & Sofas

Tischgestelle

Tischplatten

Holzische

Beizöne & Bezüge

Mailand Eco ab € 17,90
 schnell lieferbar*
 Mindestbestellmenge 20 Stk.
 Rahmen 1 mm Stärke · Sitzpolster
 aus hochdichtem Schaumstoff
 passende Stuhlhuse ab € 9,90



B 44 · H 90 · T 56 · SH 46

Mailand Plus ab € 19,90
 schnell lieferbar*
 Mindestbestellmenge 20 Stk.
 Rahmen 1,2 mm Stärke · Sitzpolster
 aus hochdichtem Schaumstoff
 passende Stuhlhuse ab € 9,90



B 44 · H 90 · T 56 · SH 46

Alle MAILAND-Modelle sind mit folgenden Bezügen lieferbar:



Schwarz Blau Grün Rot

Alle folgenden Modelle sind mit diesen Dekoren erhältlich:

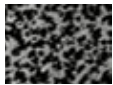

Hammerschlag
 anthrazit
 Standardpreis



Silber pulverbeschichtet
 Aufpreis: + € 2,55



Schwarz
 Aufpreis: + € 2,55

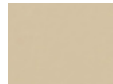

Champagner
 Aufpreis: + € 2,55



Gold
 Aufpreis: + € 2,55

Auch erhältlich mit
 Aluminium- oder Edelstahlrahmen.

Verschiedene Bezüge verfügbar!

Mailand-Premium
 ab € 25,90
 stapelbar



B 44 · H 90 · T 56 · SH 46

Mailand Premium-AL
 ab € 36,90
 sofort lieferbar!
 stapelbar



B 50 · H 90 · T 56 · SH 46

Jakir-100 ab € 39,90
 sofort lieferbar!



B 44 · H 89 · T 56 · SH 46

Jakir-100-AL ab € 47,90
 sofort lieferbar!



B 44 · H 89 · T 56 · SH 46

Jakir-1 ab € 29,90
 stapelbar



B 43 · H 91 · T 56 · SH 46

B: Gesamtbreite
 H: Gesamthöhe
 T: Gesamttiefe
 SH: Sitzhöhe
 AL: Armlehnenhöhe

Udine-1 ab € 35,90
 stapelbar



B 44 · H 90 · T 56 · SH 46



Food Planet

*schnell lieferbare Artikel sind in der Regel in bestimmten Beiztönen und Bezügen binnen ca. 5 bis 7 Tagen nach Zahlungseingang lieferbar. Alle hier genannten Preise verstehen sich zzgl. 19 % MwSt. und ab Lager Sonnefeld. Produktionsbedingt können Maße leicht abweichen. Fehler und Änderungen vorbehalten.



Kruta Lounge

Bologna-1
stapelbar ab € 29,90



B 44 · H 91 · T 56 · SH 46

Banquet-2-AL
stapelbar ab € 44,90



B 44 · H 89 · T 56 · SH 46

Bologna-2
stapelbar ab € 34,90



B 44 · H 94 · T 56 · SH 46

Viel mehr Modelle im Shop



ROM-1-Plus
stapelbar ab € 23,90



B 44 · H 91 · T 56 · SH 46

Alle ROM-Modelle sind mit folgenden Bezügen lieferbar:



Schwarz



Blau



Grün



Rot

Toxor Vintage Silver ab € 39,90
aus Metall
stapelbar



B 45 · H 85 · T 54 · SH 46

Toxor-RL-Bar Vintage Silver ab € 59,90
aus Metall



B 68 · H 113 · T 54 · SH 78

Toxor-Bar Vintage Silver ab € 49,90
aus Metall



B 43 · H 76 · T 43 · SH 76

Toxor schwarz ab € 33,90
aus Metall
stapelbar



B 45 · H 85 · T 54 · SH 46

Toxor Hocker Schwarz ab € 19,90
aus Metall
stapelbar



B 39 · H 48 · T 39 · SH 48

Toxor-Bar Schwarz ab € 45,90
aus Metall
stapelbar



B 44 · H 79 · T 44 · SH 79

Direkt zum Shop



Toxor Vintage Bronze ab € 39,90
aus Metall
stapelbar



B 45 · H 85 · T 54 · SH 46

Toxor-RL-Bar Vintage Bronze ab € 59,90
aus Metall



B 68 · H 113 · T 54 · SH 78

Toxor-Bar Vintage Bronze ab € 49,90
aus Metall



B 43 · H 76 · T 43 · SH 76

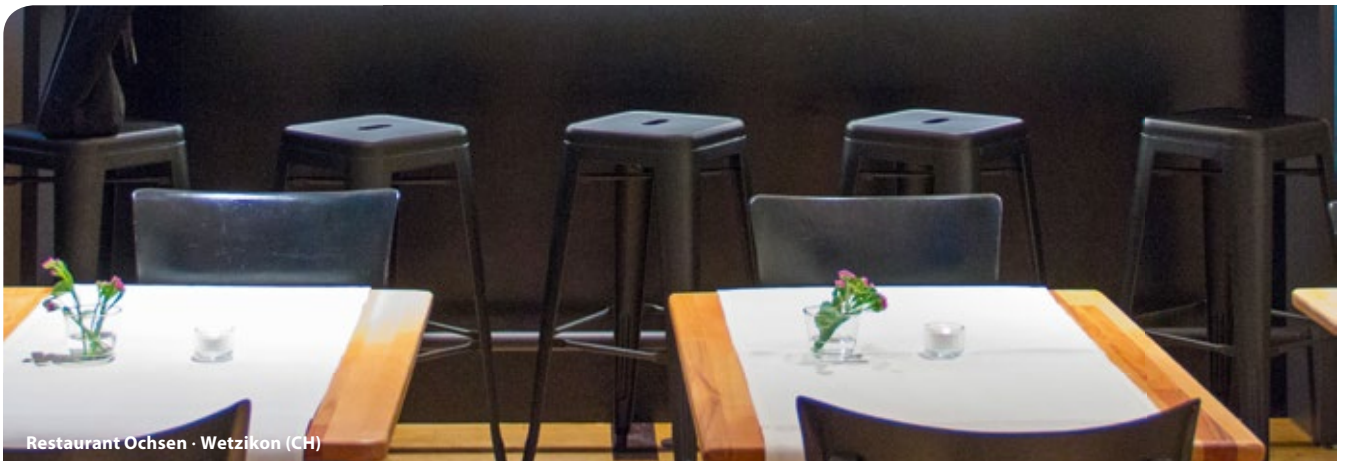

Restaurant Ochsen · Wetzikon (CH)

*schnell lieferbare Artikel sind in der Regel in bestimmten Beiztönen und Bezügen binnen ca. 5 bis 7 Tagen nach Zahlungseingang lieferbar. Alle hier genannten Preise verstehen sich zzgl. 19 % MwSt. und ab Lager Sonnefeld. Produktionsbedingt können Maße leicht abweichen. Fehler und Änderungen vorbehalten.

Scott ab € 59,90
Sitzfläche und Lehne aus Polywood



B 45 · H 83 · T 59 · SH 45

Scott-Bar ab € 49,90
Sitzfläche aus Polywood



B 44 · H 78 · T 42

Direkt zum Shop

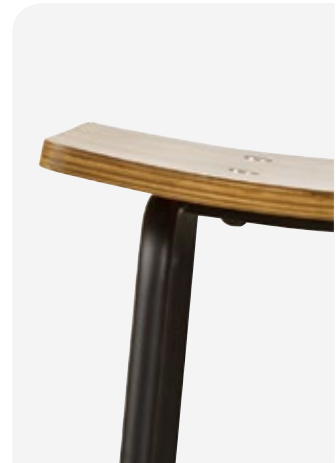

Sumar Wood Nut ab € 59,90
Sitzfläche und Lehne aus Polywood



B 50 · H 82 · T 43

Sumar-Bar Wood Nut ab € 49,90



B 41 · H 76 · T 41 · SH 76

Sumar Tischbeine ab € 52,90
mit Kunststoffgleitern



4 Stück · H 73

Domine 2697 chrome ab € 98,90



B 57 · H 78 · T 61 · SH 46 · AL 65

Domine 2697 Metall ab € 98,90
in 2 Farben lieferbar!



B 57 · H 78 · T 61 · SH 46 · AL 65



Anwendungsbeispiel Sumar Tischbeine

B: Gesamtbreite
H: Gesamthöhe
T: Gesamttiefe
SH: Sitzhöhe
AL: Armlehnenhöhe

Industra-Bar ab € 59,90
variable Höhe



B 36 · H 67-85 · T 36 · SH 67-85

Tixar-Arm Vintage Silver ab € 55,90



B 52 · H 72 · T 52 · SH 45

Trexor ab € 55,90
Sitzfläche aus Pinienholz



B 52 · H 78 · T 50 · SH 45



Holzstühle & Holzbarhocker

Polsterstühle & Vollpolsterbarhocker

Metalstühle

Sitz- & Polsterbänke

Sessel & Sofas

Tischgestelle

Tischplatten

Holzstühle

Beiztöne & Bezüge



Schiffshotel Sonnenschein · Schönebeck (Elbe)



Parkhotel Bilm im Glück · Hannover

**Perfekt geplant bis ins Detail!**

Wir passen Polsterbänke an alle Anforderungen Ihres Gastraumes an. Das Umbauen von Heizkörpern oder Ecken mit speziellen Winkeln bedeutet für uns kein Problem. **Es gibt so gut wie keine Anforderung, die wir nicht umsetzen können.**

Das passende Modell ist nicht dabei? Kein Problem! Wir entwickeln für Sie auch Sondermodelle, die speziell nach Ihren Wünschen gefertigt werden. Sprechen Sie mit unserem Verkaufsteam und entdecken Sie die vielfältigen Möglichkeiten, Ihr Etablissement einzurichten. Sie erreichen unsere Kundenberater unter Telefon (+49) 09562 4040-280.

Foto: Alexander Führer · München

Maßgeschneiderte Lösungen: Wir fertigen unsere Bänke präzise nach Ihren Anforderungen – auf den Zentimeter genau!*

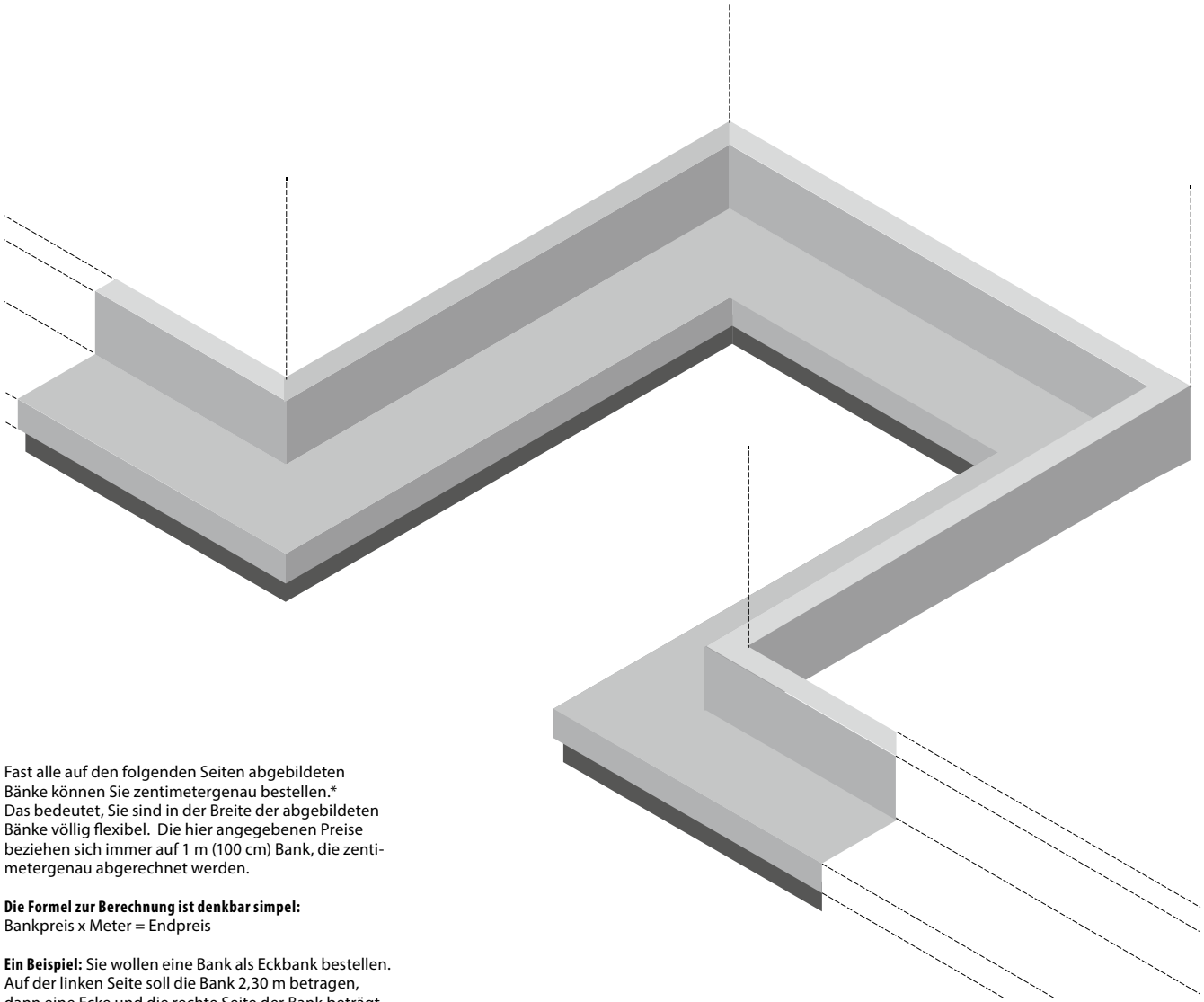

Fast alle auf den folgenden Seiten abgebildeten Bänke können Sie zentimetergenau bestellen.* Das bedeutet, Sie sind in der Breite der abgebildeten Bänke völlig flexibel. Die hier angegebenen Preise beziehen sich immer auf 1 m (100 cm) Bank, die zentimetergenau abgerechnet werden.

Die Formel zur Berechnung ist denkbar simpel:

Bankpreis x Meter = Endpreis

Ein Beispiel: Sie wollen eine Bank als Eckbank bestellen. Auf der linken Seite soll die Bank 2,30 m betragen, dann eine Ecke und die rechte Seite der Bank beträgt 3,50 m. Zusammen sind dies 5,80 m; das multiplizieren Sie einfach mit dem Preis der gewünschten Bank. Hierbei ist es vollkommen egal, ob es eine gerade Bank, einzelne Bänke oder eine Eckbank werden soll. Lediglich das Rückenmaß ist entscheidend.

Bei weiteren Fragen steht Ihnen unser Verkaufsteam montags bis freitags von 8 bis 18 Uhr zur Verfügung. Gerne können Sie uns auch einen Grundriss Ihres Gastraumes senden und wir erstellen Ihnen ein kostenloses Angebot.

Sie erreichen uns unter Tel. (+49) 09562 4048280.



*Bei industrieller Fertigung kann es zu Abweichungen von bis zu 3 % bei den Breiten der Bänke kommen.



Restaurant Haus am Markt · Bad Saulgau

Stila-105

Diese Bank fertigen wir zentimetergenau nach Ihren Vorgaben – ohne Aufpreis!



Stila-105-H1
ab € 439,90
(Preis je 100 cm)

B frei · H 100 · T 75 · SH 47

Stila-105-H2
ab € 479,90
(Preis je 100 cm)



B frei · H 135 · T 75 · SH 47

Stila-105-H3
ab € 499,90
(Preis je 100 cm)



B frei · H 135 · T 75 · SH 47

Stila-105-H4
ab € 539,90
(Preis je 100 cm)



B frei · H 180 · T 75 · SH 47

Stila-105-H1-S
ab € 519,90
(Preis je 100 cm)



B frei · H 100 · T 75 · SH 47

Stila-105-H2-S
ab € 559,90
(Preis je 100 cm)



B frei · H 135 · T 75 · SH 47

Stila-105-H3-S
ab € 599,90
(Preis je 100 cm)



B frei · H 160 · T 75 · SH 47

Stila-105-H1-H-S
ab € 559,90
(Preis je 100 cm)



B frei · H 135 · T 75 · SH 80

Stila-105-H2-H-S
ab € 599,90
(Preis je 100 cm)



B frei · H 160 · T 75 · SH 80

Direkt zum Shop



*schnell lieferbare Artikel sind in der Regel in bestimmten Beiztönen und Bezügen binnen ca. 5 bis 7 Tagen nach Zahlungseingang lieferbar. Alle hier genannten Preise verstehen sich zzgl. 19 % MwSt. und ab Lager Sonnefeld. Produktionsbedingt können Maße leicht abweichen. Fehler und Änderungen vorbehalten.



Foto: Alexander Führer · München

Thomas Hanuschka Bestattungsinstitut · Illgen

Stila-105-GR

Diese Bank fertigen wir zentimetergenau nach Ihren Vorgaben – ohne Aufpreis!

Stila-105-GR
ab € 449,90
(Preis je 100 cm)



B frei · H 120 · T 70 · SH 47

Tora-105

Diese Bank fertigen wir zentimetergenau nach Ihren Vorgaben – ohne Aufpreis!

Tora-105
ab € 399,90
(Preis je 100 cm)



B frei · H 90 · T 67 · SH 48

Tora-105-108
ab € 449,90
(Preis je 100 cm)



B frei · H 108 · T 67 · SH 68

Tora-105-130
ab € 479,90
(Preis je 100 cm)



B frei · H 130 · T 67 · SH 68

Tora-105-S
ab € 429,90
(Preis je 100 cm)



B frei · H 90 · T 67 · SH 48

Tora-105-K-5
ab € 479,90
(Preis je 100 cm)



B frei · H 117 · T 67 · SH 48

Tora-105-S-130
ab € 499,90
(Preis je 100 cm)



B frei · H 130 · T 67 · SH 68

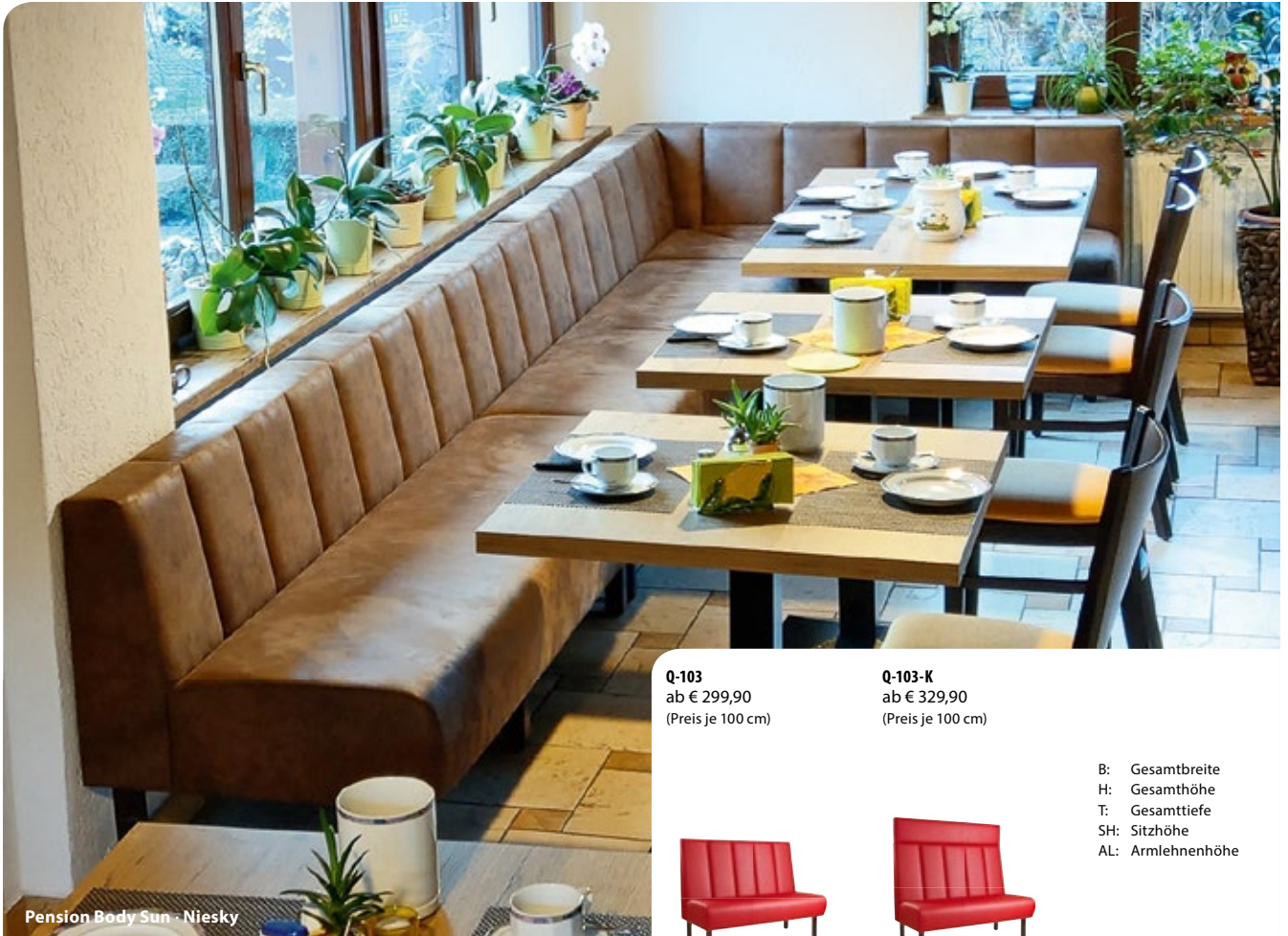

Pension Body Sun - Niesky

Q-103
ab € 299,90
(Preis je 100 cm)

Q-103-K
ab € 329,90
(Preis je 100 cm)



B: Gesamtbreite
H: Gesamthöhe
T: Gesamttiefe
SH: Sitzhöhe
AL: Armlehnenhöhe

B frei · H 108 · T 65 · SH 49

B frei · H 130 · T 65 · SH 49

Q-103

Diese Bank fertigen wir zentimetergenau nach Ihren Vorgaben – ohne Aufpreis!

Q-103-F
ab € 299,90
(Preis je 100 cm)



B frei · H 92 · T 65 · SH 49

Q-103-F-S
ab € 369,90
(Preis je 100 cm)



B frei · H 92 · T 65 · SH 49

Q-103-S
ab € 369,90
(Preis je 100 cm)



B frei · H 108 · T 65 · SH 49

Q-103-K-S
ab € 399,90
(Preis je 100 cm)



B frei · H 130 · T 65 · SH 49

Q-103-H-F-S
ab € 399,90
(Preis je 100 cm)



B frei · H 124 · T 65 · SH 80

Q-103-H-S
ab € 399,90
(Preis je 100 cm)



B frei · H 140 · T 65 · SH 80

Q-103-H-K-S
ab € 429,90
(Preis je 100 cm)



B frei · H 160 · T 65 · SH 80

Q-103-H-F
ab € 399,90
(Preis je 100 cm)
Barbank



B frei · H 124 · T 65 · SH 80

Q-103-H
ab € 399,90
(Preis je 100 cm)
Barbank



B frei · H 140 · T 65 · SH 80

Q-103-H-K
ab € 429,90
(Preis je 100 cm)
Barbank



B frei · H 160 · T 65 · SH 80

*schnell lieferbare Artikel sind in der Regel in bestimmten Beiztönen und Bezügen binnen ca. 5 bis 7 Tagen nach Zahlungseingang lieferbar. Alle hier genannten Preise verstehen sich zzgl. 19 % MwSt. und ab Lager Sonnefeld. Produktionsbedingt können Maße leicht abweichen. Fehler und Änderungen vorbehalten.

Holzstühle & Holzbarhocker
Polsterstühle & Vollpolsterbarhocker
Metallstühle
Sitz- & Polsterbänke
Sessel & Sofas
Tischgestelle
Tischplatten
Holztische
Beiztöne & Bezüge



Pavito GmbH · Kaarst

Diner-103

Diese Bank fertigen wir zentimetergenau nach Ihren Vorgaben – ohne Aufpreis!



B frei · H 92 · T 65 · SH 49

Diner-103-F
ab € 399,90
(Preis je 100 cm)

Diner-103
ab € 399,90
(Preis je 100 cm)



B frei · H 108 · T 65 · SH 49

Diner-103-K
ab € 429,90
(Preis je 100 cm)



B frei · H 130 · T 65 · SH 49

Direkt zum Shop





AlpenParks · Maria Alm (A)

Q-101

Diese Bank fertigen wir zentimetergenau nach Ihren Vorgaben – ohne Aufpreis!



Q-101
ab € 288,90
(Preis je 100 cm)

Q-101-K
ab € 318,90
(Preis je 100 cm)



Direkt zum Shop



Q-101-F-S
ab € 358,90
(Preis je 100 cm)

Q-101-S
ab € 358,90
(Preis je 100 cm)

Q-101-K-S
ab € 388,90
(Preis je 100 cm)

Q-101-H-F-S
ab € 388,90
(Preis je 100 cm)

Q-101-H-S
ab € 388,90
(Preis je 100 cm)

Q-101-H-K-S
ab € 418,90
(Preis je 100 cm)



*schnell lieferbare Artikel sind in der Regel in bestimmten Beiztönen und Bezügen binnen ca. 5 bis 7 Tagen nach Zahlungseingang lieferbar. Alle hier genannten Preise verstehen sich zzgl. 19 % MwSt. und ab Lager Sonnefeld. Produktionsbedingt können Maße leicht abweichen. Fehler und Änderungen vorbehalten.



Foto: Karoline Karner

Otter Friedrich GmbH & Co. KG - Vorau

Q-105 Diese Bank fertigen wir zentimetergenau nach Ihren Vorgaben – ohne Aufpreis!



Q-105-K-PS
ab € 399,90
(Preis je 100 cm)

B frei · H 130 · T 65 · SH 80

Q-105-F
ab € 299,90
(Preis je 100 cm)



B frei · H 92 · T 65 · SH 49

Q-105
ab € 299,90
(Preis je 100 cm)



B frei · H 108 · T 65 · SH 49

Q-105-K
ab € 329,90
(Preis je 100 cm)



B frei · H 130 · T 65 · SH 49

Q-105-F-S
ab € 369,90
(Preis je 100 cm)



B frei · H 92 · T 65 · SH 49

Q-105-S
ab € 369,90
(Preis je 100 cm)



B frei · H 108 · T 65 · SH 49

Q-105-K-S
ab € 399,90
(Preis je 100 cm)



B frei · H 130 · T 65 · SH 49

Q-105-H-F-S
ab € 399,90
(Preis je 100 cm)



B frei · H 124 · T 65 · SH 80

Q-105-H-S
ab € 399,90
(Preis je 100 cm)



B frei · H 140 · T 65 · SH 80

Q-105-H-K-S
ab € 429,90
(Preis je 100 cm)



B frei · H 160 · T 65 · SH 80

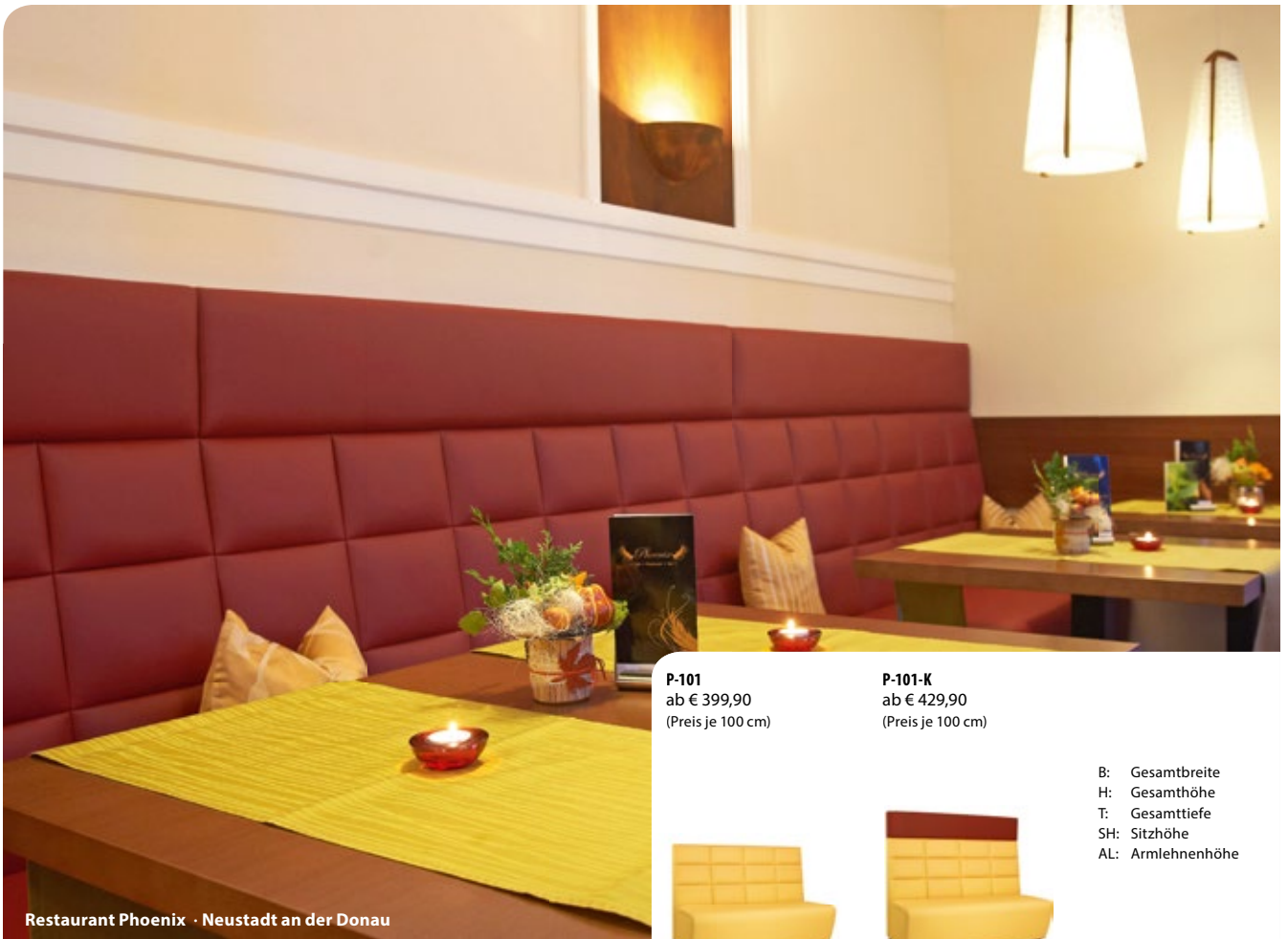

Restaurant Phoenix · Neustadt an der Donau

P-101 · P-102

Diese Bank fertigen wir zentimetergenau nach Ihren Vorgaben – ohne Aufpreis!

P-101
ab € 399,90
(Preis je 100 cm)

P-101-K
ab € 429,90
(Preis je 100 cm)



B frei · H 108 · T 65 · SH 49

B frei · H 130 · T 65 · SH 49

B: Gesamtbreite
H: Gesamthöhe
T: Gesamttiefe
SH: Sitzhöhe
AL: Armlehnenhöhe



P-101-F
ab € 399,90
(Preis je 100 cm)

B frei · H 92 · T 65 · SH 49

P-101-H-F
ab € 439,90
(Preis je 100 cm)



B frei · H 124 · T 65 · SH 80

P-101-H
ab € 439,90
(Preis je 100 cm)



B frei · H 140 · T 65 · SH 80

P-101-H-K
ab € 469,90
(Preis je 100 cm)



B frei · H 160 · T 65 · SH 80

P-102-F
ab € 389,90
(Preis je 100 cm)



B frei · H 92 · T 65 · SH 49

P-102
ab € 389,90
(Preis je 100 cm)



B frei · H 108 · T 65 · SH 49

P-102-K
ab € 429,90
(Preis je 100 cm)



B frei · H 130 · T 65 · SH 49

P-102-H-F
ab € 429,90
(Preis je 100 cm)



B frei · H 124 · T 65 · SH 80

P-102-H
ab € 429,90
(Preis je 100 cm)



B frei · H 140 · T 65 · SH 80

P-102-H-K
ab € 459,90
(Preis je 100 cm)



B frei · H 160 · T 65 · SH 80

*schnell lieferbare Artikel sind in der Regel in bestimmten Beiztönen und Bezügen binnen ca. 5 bis 7 Tagen nach Zahlungseingang lieferbar. Alle hier genannten Preise verstehen sich zzgl. 19 % MwSt. und ab Lager Sonnefeld. Produktionsbedingt können Maße leicht abweichen. Fehler und Änderungen vorbehalten.



Hotel Restaurant Rosengarten · Zell im Zillertal

Q-106

Diese Bank fertigen wir zentimetergenau nach Ihren Vorgaben – ohne Aufpreis!



B frei · H 92 · T 65 · SH 49

Q-106-F
ab € 279,90
(Preis je 100 cm)

Q-106
ab € 289,90
(Preis je 100 cm)



B frei · H 108 · T 65 · SH 49

Q-106-K
ab € 319,90
(Preis je 100 cm)



B frei · H 130 · T 65 · SH 49

Direkt zum Shop



Q-106-F-S
ab € 339,90
(Preis je 100 cm)

B frei · H 92 · T 65 · SH 49

Q-106-S
ab € 349,90
(Preis je 100 cm)

B frei · H 108 · T 65 · SH 49

Q-106-K-S
ab € 379,90
(Preis je 100 cm)

B frei · H 130 · T 65 · SH 49



Q-106-H-F-S
ab € 369,90
(Preis je 100 cm)

B frei · H 124 · T 65 · SH 80

Q-106-H-S
ab € 379,90
(Preis je 100 cm)

B frei · H 140 · T 65 · SH 80

Q-106-H-K-S
ab € 399,90
(Preis je 100 cm)

B frei · H 160 · T 65 · SH 80



Croque Paris · Neumünster

Q-107

Diese Bank fertigen wir zentimetergenau nach Ihren Vorgaben – ohne Aufpreis!



Q-107-F
ab € 329,90
(Preis je 100 cm)

B frei · H 92 · T 65 · SH 49

Q-107
ab € 329,90
(Preis je 100 cm)



B frei · H 108 · T 65 · SH 49

Q-107-K
ab € 359,90
(Preis je 100 cm)



B frei · H 130 · T 65 · SH 49

Direkt zum Shop



Q-107-F-S
ab € 369,90
(Preis je 100 cm)



B frei · H 92 · T 65 · SH 49

Q-107-S
ab € 379,90
(Preis je 100 cm)



B frei · H 108 · T 65 · SH 49

Q-107-K-S
ab € 399,90
(Preis je 100 cm)



B frei · H 130 · T 65 · SH 49

Q-107-H-F-S
ab € 419,90
(Preis je 100 cm)



B frei · H 124 · T 65 · SH 80

Q-107-H-S
ab € 429,90
(Preis je 100 cm)



B frei · H 140 · T 65 · SH 80

Q-107-H-K-S
ab € 449,90
(Preis je 100 cm)



B frei · H 160 · T 65 · SH 80

*schnell lieferbare Artikel sind in der Regel in bestimmten Beiztönen und Bezügen binnen ca. 5 bis 7 Tagen nach Zahlungseingang lieferbar. Alle hier genannten Preise verstehen sich zzgl. 19 % MwSt. und ab Lager Sonnefeld. Produktionsbedingt können Maße leicht abweichen. Fehler und Änderungen vorbehalten.

Holzstühle & Holzbarhocker
Polsterstühle & Vollpolsterbarhocker
Metallstühle
Sitz- & Polsterbänke
Sessel & Sofas
Tischgestelle
Tischplatten
Holztische
Beiztöne & Bezüge

Q-109

Diese Bank fertigen wir zentimetergenau nach Ihren Vorgaben – ohne Aufpreis!



Q-109-F
ab € 289,90
(Preis je 100 cm)

B frei · H 92 · T 63 · SH 49

Q-109
ab € 299,90
(Preis je 100 cm)



B frei · H 108 · T 63 · SH 49

Q-109-K
ab € 329,90
(Preis je 100 cm)



B frei · H 130 · T 63 · SH 49



Q-109-F-S
ab € 319,90
(Preis je 100 cm)

B frei · H 92 · T 63 · SH 49

Q-109-S
ab € 329,90
(Preis je 100 cm)

B frei · H 108 · T 63 · SH 49

Q-109-K-S
ab € 359,90
(Preis je 100 cm)

B frei · H 130 · T 63 · SH 49

B: Gesamtbreite
H: Gesamthöhe
T: Gesamttiefe
SH: Sitzhöhe
AL: Armlehnenhöhe

Q-111

Diese Bank fertigen wir zentimetergenau nach Ihren Vorgaben – ohne Aufpreis!



Q-111-F
ab € 299,90
(Preis je 100 cm)

B frei · H 92 · T 65 · SH 49

Q-111
ab € 309,90
(Preis je 100 cm)



B frei · H 108 · T 65 · SH 49

Q-111-F-S
ab € 329,90
(Preis je 100 cm)



B frei · H 92 · T 65 · SH 49

Q-111-S
ab € 349,90
(Preis je 100 cm)



B frei · H 108 · T 65 · SH 49

Q-111-ME

Diese Bank fertigen wir zentimetergenau nach Ihren Vorgaben – ohne Aufpreis!



Q-111-ME
ab € 399,90
(Preis je 100 cm)

B frei · H 108 · T 65 · SH 49

Direkt zum Shop





Hotel Traube · Dettlingen

G-101 · G-102 · M2015

Diese Bank fertigen wir zentimetergenau nach Ihren Vorgaben – ohne Aufpreis!



G-101-F
ab € 299,90
(Preis je 100 cm)

B frei · H 92 · T 60 · SH 49

G-101
ab € 309,90
(Preis je 100 cm)



B frei · H 105 · T 60 · SH 49

G-101-K
ab € 339,90
(Preis je 100 cm)



B frei · H 127 · T 60 · SH 49

B: Gesamtbreite
H: Gesamthöhe
T: Gesamttiefe
SH: Sitzhöhe
AL: Armlehnenhöhe

G-102-F
ab € 319,90
(Preis je 100 cm)



B frei · H 92 · T 60 · SH 49

G-102
ab € 329,90
(Preis je 100 cm)



B frei · H 105 · T 60 · SH 49

G-102-K
ab € 359,90
(Preis je 100 cm)



B frei · H 127 · T 60 · SH 49

M2015/1
ab € 325,90
(Preis je 100 cm)



B frei · H 92 · T 55 · SH 49

M2015/2
ab € 335,90
(Preis je 100 cm)



B frei · H 92 · T 55 · SH 49

LBP-2012
ab € 398,90
(Preis je 100 cm)



B frei · H 103 · T 60 · SH 45

*schnell lieferbare Artikel sind in der Regel in bestimmten Beiztönen und Bezügen binnen ca. 5 bis 7 Tagen nach Zahlungseingang lieferbar. Alle hier genannten Preise verstehen sich zzgl. 19 % MwSt. und ab Lager Sonnefeld. Produktionsbedingt können Maße leicht abweichen. Fehler und Änderungen vorbehalten.

Holzstühle & Holzbarhocker
Polsterstühle & Vollpolsterbarhocker
Metallstühle
Sitz- & Polsterbänke
Sessel & Sofas
Tischgestelle
Tischplatten
Holztische
Beiztöne & Bezüge



Diekaue · Gladbeck

Econa-103 · Econa-103-K · Econa-101 · Econa-101-K



Econa-103
ab € 229,90
schnell lieferbar
in 4 Bezügen*

als Option wählbar:
B 120 · H 100 · T 64 · SH 47
ab € 249,90

B 100 · H 100 · T 64 · SH 47

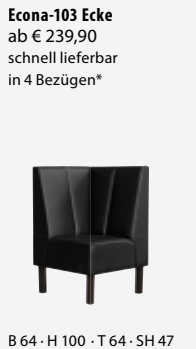

Econa-103 Ecke
ab € 239,90
schnell lieferbar
in 4 Bezügen*

B 64 · H 100 · T 64 · SH 47

Direkt zum Shop



Econa-103-K
ab € 259,90
als Option wählbar:
B 120 · H 120 · T 64 · SH 47
ab € 285,90

B 100 · H 120 · T 64 · SH 47

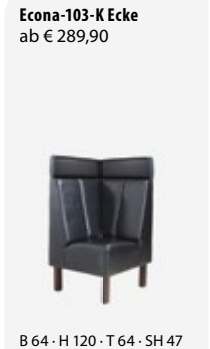

Econa-103-K Ecke
ab € 289,90

B 64 · H 120 · T 64 · SH 47



D-8



D-99



D-40



MG-14



Econa-101
ab € 219,90
als Option wählbar:
B 120 · H 100 · T 64 · SH 47
ab € 239,90

B 100 · H 100 · T 64 · SH 47



Econa-101 Ecke
ab € 235,90

B 64 · H 100 · T 64 · SH 47



Econa-101-K
ab € 249,90
als Option wählbar:
B 120 · H 120 · T 64 · SH 47
ab € 275,90

B 100 · H 120 · T 64 · SH 47



Econa-101-K Ecke
ab € 285,90

B 64 · H 120 · T 64 · SH 47



Villa Weißhaus · Trier

Foto: Villa Weißhaus GmbH/IFA-Gruppe

Econa-105 · Econa-105-K · Econa-106 · Econa-106-K



B 100 · H 100 · T 64 · SH 47

Econa-105
ab € 245,90

als Option wählbar:
B 120 · H 100 · T 64 · SH 47
ab € 265,90



B 64 · H 100 · T 64 · SH 47

Econa-105 Ecke
ab € 255,90



B 100 · H 120 · T 64 · SH 47

Econa-105-K
ab € 275,90
als Option wählbar:
B 120 · H 120 · T 64 · SH 47
ab € 299,90



B 64 · H 120 · T 64 · SH 47

Econa-105-K Ecke
ab € 289,90

Econa-106
ab € 249,90

als Option wählbar:
B 120 · H 100 · T 64 · SH 47
ab € 269,90



B 100 · H 100 · T 64 · SH 47

Econa-106 Ecke
ab € 259,90



B 64 · H 100 · T 64 · SH 47

Econa-106-K
ab € 279,90

als Option wählbar:
B 120 · H 120 · T 64 · SH 47
ab € 299,90



B 100 · H 120 · T 64 · SH 47

Econa-106-K Ecke
ab € 299,90



B 64 · H 120 · T 64 · SH 47



Stellbeispiel ECONA-106

*schnell lieferbare Artikel sind in der Regel in bestimmten Beiztönen und Bezügen binnen ca. 5 bis 7 Tagen nach Zahlungseingang lieferbar. Alle hier genannten Preise verstehen sich zzgl. 19 % MwSt. und ab Lager Sonnefeld. Produktionsbedingt können Maße leicht abweichen. Fehler und Änderungen vorbehalten.

Holzstühle & Holzbarhocker
Polsterstühle & Vollpolsterbarhocker
Metallstühle
Sitz- & Polsterbänke
Sessel & Sofas
Tischgestelle
Tischplatten
Holztische
Beiztöne & Bezüge

Q-115

Diese Bank fertigen wir zentimetergenau nach Ihren Vorgaben – ohne Aufpreis!



Q-115
ab € 369,90
(Preis je 100 cm)
Kastensteppung



Q-115-K
ab € 399,90
(Preis je 100 cm)
Kastensteppung



B: Gesamtbreite
H: Gesamthöhe
T: Gesamttiefe
SH: Sitzhöhe
AL: Armlehnenhöhe

Jani

Jani Hocker
ab € 199,90



Jani Sessel 80
ab € 299,90

auch als Jani Sessel 100:
B 100 · H 77 · T 100 · SH 40
ab € 339,90



Jani Ecke
ab € 369,90



B: Gesamtbreite
H: Gesamthöhe
T: Gesamttiefe
SH: Sitzhöhe
AL: Armlehnenhöhe

Comtano ab € 58,90



B 45 · H 45 · T 45 · SH 45

Comtano-90 ab € 85,90



B 90 · H 45 · T 45 · SH 45

Comtano-120 ab € 135,90



B 120 · H 45 · T 45 · SH 45

Sitro-45 ab € 33,90



B 45 · H 45 · T 45 · SH 45

Sitro-90 ab € 63,90
sofort lieferbar!



B 90 · H 45 · T 45 · SH 45

Sitro-120 ab € 79,90



B 120 · H 45 · T 45 · SH 45

Sitro-160 ab € 112,90



B 160 · H 45 · T 45 · SH 45



Hocker 35/02 ab € 65,90



B 45 · H 47 · T 45 · SH 47

Hocker 35/02/90 ab € 119,90



B 90 · H 47 · T 45 · SH 47

Rana-Duo-Hocker ab € 35,90



B 33 · H 43 · T 33 · SH 43

Viel mehr Modelle im Shop



Comtano-Rund-Sockel ab € 69,90



B 46 · H 48 · T 46 · SH 48

NEU!

Comtano rund ab € 49,90



B 40 · H 48 · T 40 · SH 48

NEU!

Comtano-Stepp-5 ab € 69,90



B 46 · H 46 · T 46 · SH 46

NEU!

Palo-200 ab € 64,90w
Mindestbestellmenge 5 Stück



B 40 · H 48 · T 40 · SH 48



Pool 33 Event-Center für Wasser- & Freizeitsport · Löffingen-Dittishausen

Carino ab € 99,90
in 6 Farben schnell lieferbar!



B 66 · H 76 · T 56 · SH 47

Carino Sofa 2 ab € 178,90



B 119 · H 76 · T 56 · SH 49

Dino ab € 138,90



B 65 · H 81 · T 68 · SH 42

Holzstühle & Holzbarhocker

Polsterstühle & Vollpolsterbarhocker

Metallstühle

Sitz- & Polsterbänke

Sessel & Sofas

Tischgestelle

Tischplatten

Holzische

Beiztöne & Bezüge

Panto

ab € 148,90



B 70 · H 81 · T 68 · SH 47

Panto Sofa 2

ab € 245,90



B 125 · H 81 · T 68 · SH 47

Delta

ab € 199,90



B 67 · H 76 · T 72 · SH 47

Delta Sofa-2

ab € 329,90



B 130 · H 76 · T 72 · SH 47

**Retro-Curve**

ab € 219,90

Mindestbestellmenge 10 Stk.
(gilt nicht für Farben, die schnell
lieferbar sind)



B 63 · H 75 · T 67 · SH 45

Cestino Sofa 2

ab € 649,90



B 220 · H 76 · T 95 · SH 40

Chesterstyle-Arm

ab € 529,90

auch in Echtleder erhältlich!



B 102 · H 72 · T 84 · SH 43

Chesterstyle Sofa 2

ab € 729,90

auch in Echtleder erhältlich!



B 160 · H 72 · T 84 · SH 43

B: Gesamtbreite
H: Gesamthöhe
T: Gesamttiefe
SH: Sitzhöhe
AL: Armlehnenhöhe



Foto: Tilo Mirisch

Chesterstyle Sofa 3

ab € 899,90

auch in Echtleder erhältlich!



B 218 · H 72 · T 84 · SH 43



Forest Apartments & Rooms · Bad Bevensen

Hamata Sofa 2 ab € 604,90
Mindestbestellmenge 3 Stück



B 181 · H 72 · T 91 · SH 46

Hamata Sofa 3 ab € 663,90
Mindestbestellmenge 3 Stück



B 200 · H 72 · T 91 · SH 46

Salvora-2 ab € 599,90



B 185 · H 82 · T 96

B 00 · H 00 · T 00 · SH 00

Salvora-3 ab € 699,90



B 215 · H 82 · T 96

Viel mehr Modelle im Shop



Holzstühle & Holzbarhocker

Polsterstühle & Vollpolsterbarhocker

Metallstühle

Sitz- & Polsterbänke

Sessel & Sofas

Tischgestelle

Tischplatten

Holztische

Beiztöne & Bezüge

Holzstühle & Holzbarhocker

Polsterstühle & Vollpolsterbarhocker

Metallstühle

Sitz- & Polsterbänke

Sessel & Sofas

Tischgestelle

Tischplatten

Holzische

Bezüge & Bezüge

Bravo ab € 198,90
zweifarbiger Bezug möglich;
Felloptik auf Anfrage



B 66 · H 70 · T 86 · SH 41

Bravo Sofa 2 ab € 299,90



B 125 · H 70 · T 86 · SH 41

Bravo Hocker ab € 69,90



B 41 · H 39 · T 63 · SH 39

Marella ab € 195,90



B 68 · H 81 · T 77 · SH 45

Swing ab € 225,90
Mindestbestellmenge 8 Stück



B 75 · H 90 · T 74 · SH 43 · AL ca. 68

Swing Sofa-2 ab € 345,90
Mindestbestellmenge 8 Stück



B 154 · H 88 · T 77 · SH 45 · AL 68

Dukata ab € 219,90



B 66 · H 77 · T 64

Viel mehr Modelle im Shop



Seventy-200-Line ab € 175,90
inklusive Kissen



B 71 · H 76 · T 67 · SH 43

Seventy ab € 179,90
Mindestbestellmenge 10 Stück



B 70 · H 74 · T 76 · SH 41

Adino ab € 265,90
Mindestbestellmenge 3 Stück



B 63 · H 83 · T 75 · SH 41

Adino 2er ab € 368,-
Mindestbestellmenge 3 Stück



B 120 · H 85 · T 75 · SH 41



Hotel Rössle - Alpirsbach

Foto: Ulrike Klumpp

*schnell lieferbare Artikel sind in der Regel in bestimmten Beiztönen und Bezügen binnen ca. 5 bis 7 Tagen nach Zahlungseingang lieferbar. Alle hier genannten Preise verstehen sich zzgl. 19 % MwSt. und ab Lager Sonnefeld. Produktionsbedingt können Maße leicht abweichen. Fehler und Änderungen vorbehalten.



Pavito GmbH - Kaarst

Exkludor ab € 285,90
zweifarbige Ausführung möglich
(auf Anfrage)



B 67 · H 84 · T 75 · SH 43

Vertica ab € 299,90



B 71 · H 88 · T 75 · SH 48

05-28-51 ab € 299,90
Mindestbestellmenge 5 Stück



B 110 · H 84 · T 92 · SH 44

05-28-52 ab € 428,90
Mindestbestellmenge 5 Stück



B 200 · H 84 · T 92 · SH 44

London ab € 145,90
Mindestbestellmenge 8 Stück



B 75 · H 77 · T 75 · SH 45

Wana Sessel ab € 289,90



B 88 · H 99 · T 84 · SH 49

Wana-Hocker ab € 118,90



B 53 · H 45 · T 43 · SH 45

London-Sofa ab € 219,90
Mindestbestellmenge 8 Stück



B 133 · H 77 · T 75 · SH 45

Mirca-Sessel ab € 289,90
Metallgestell



B 85 · H 80 · T 75 · SH 51

Mirca-Sofa-2 ab € 529,90
Metallgestell



B ca. 140 · H 80 · T 75 · SH 51

B: Gesamtbreite
H: Gesamthöhe
T: Gesamttiefe
SH: Sitzhöhe
AL: Armlehnenhöhe

Holzstühle & Holzbarhocker

Polsterstühle & Vollpolsterbarhocker

Metallstühle

Sitz- & Polsterbänke

Sessel & Sofas

Tischgestelle

Tischplatten

Holztische

Beiztöne & Bezüge

Cano

ab € 239,90



B 86 · H 72 · T 86 · SH 43

Cano 2-Sitzer

ab € 359,90



B 152 · H 72 · T 86 · SH 43

Cano 3-Sitzer

ab € 389,90



B 182 · H 72 · T 86 · SH 43



Gasthof Steinbichler · Attersee

Frisco-Arm

auch in Echtleder!

ab € 318,90



B 85 · H 90 · T 82 · SH 43

Frisco-Sofa 2

auch in Echtleder!

ab € 439,90



B 131 · H 90 · T 82 · SH 43

Viel mehr Modelle im Shop



Frisco Sofa 3

auch in Echtleder!

ab € 535,90



B 190 · H 90 · T 82 · SH 43

B: Gesamtbreite
H: Gesamthöhe
T: Gesamttiefe
SH: Sitzhöhe
AL: Armlehnenhöhe

*schnell lieferbare Artikel sind in der Regel in bestimmten Beiztönen und Bezügen binnen ca. 5 bis 7 Tagen nach Zahlungseingang lieferbar. Alle hier genannten Preise verstehen sich zzgl. 19 % MwSt. und ab Lager Sonnefeld. Produktionsbedingt können Maße leicht abweichen. Fehler und Änderungen vorbehalten.

Stepanus-Arm
auch in Echtleder!

ab € 278,90



B 79 · H 73 · T 83 · SH 43

Stepanus-Sofa 2
auch in Echtleder!

ab € 355,90



B 142 · H 73 · T 83 · SH 43



Foto: Lukas Hüneke

IFA Gesellschaft für Immobilien mbH & Co. KG · Schillingen

Stepanus-Sofa 3
auch in Echtleder!

ab € 438,90



B 205 · H 73 · T 83 · SH 43

Tonga Sessel ab € 269,90

Viel mehr Modelle im Shop



B 90 · H 82 · T 88 · SH 43

Tonga 2-Sitzer ab € 419,90



B 146 · H 82 · T 88 · SH 43

Tonga 3-Sitzer ab € 499,90



B 186 · H 82 · T 88 · SH 43



Bolero Club · Winterthur (CH)

Holzstühle & Holzbarhocker

Polsterstühle & Vollpolsterbarhocker

Metallstühle

Sitz- & Polsterbänke

Sessel & Sofas

Tischgestelle

Tischplatten

Holztische

Beiztöne & Bezüge

Wovio ab € 349,90
mit Ziernägeln
Mindestbestellmenge 3 Stück



B 76 · H 76 · T 69 · SH 48

Scandara-Sessel ab € 298,90



B 82 · H 81 · T 84 · SH 46

Scandara-Sofa 3 ab € 418,90



B 180 · H 84 · T 73 · SH 46

Stellorina Bank ab € 145,90



B 103 · H 56 · T 34

Flight ab € 349,90



B 80 · H 93 · T 80 · SH 40

Flight Sofa 2er ab € 489,90



B 131 · H 91 · T 80 · SH 41

Kelta Bank ab € 139,90
Mindestbestellmenge 2 Stück



B 104 · H 64 · T 40 · SH 45

05-29-52 ab € 438,90



B 116 · H 112 · T 99 · SH 45

05-29-53 ab € 679,90



B 211 · H 112 · T 99 · SH 45

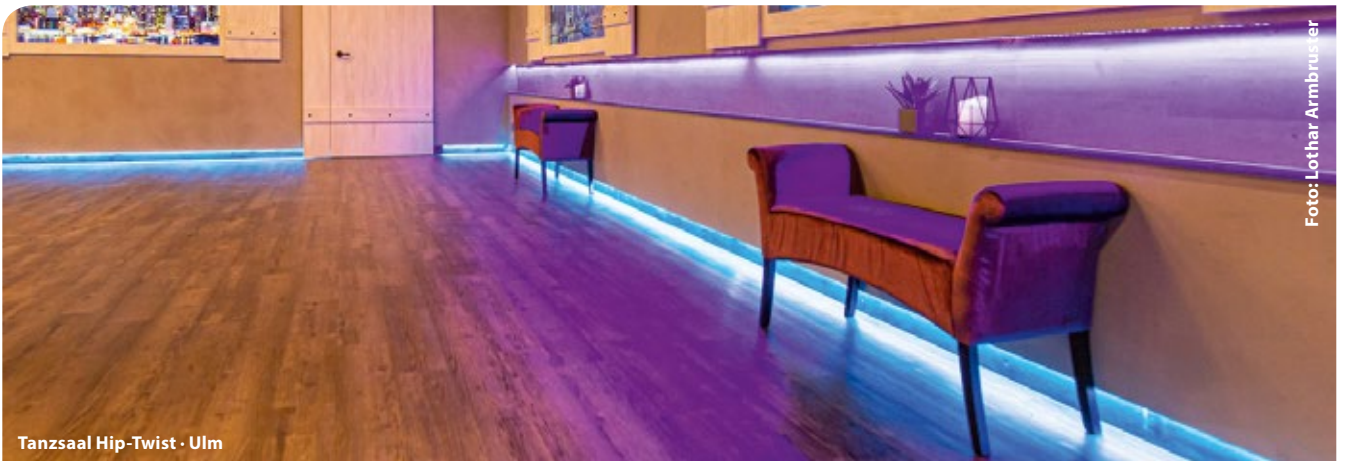

Tanzsaal Hip-Twist · Ulm

Foto: Lothar Armbruster

*schnell lieferbare Artikel sind in der Regel in bestimmten Beiztönen und Bezügen binnen ca. 5 bis 7 Tagen nach Zahlungseingang lieferbar. Alle hier genannten Preise verstehen sich zzgl. 19 % MwSt. und ab Lager Sonnefeld. Produktionsbedingt können Maße leicht abweichen. Fehler und Änderungen vorbehalten.

Holzstühle & Holzbarhocker
Polsterstühle & Vollpolsterbarhocker
Metallstühle
Sitz- & Polsterbänke
Sessel & Sofas
Tischgestelle
Tischplatten
Holztische
Beiztöne & Bezüge

Bosano ab € 325,90



B 76 · H 105 · T 98

Finnlora ab € 292,90



B 76 · H 104 · T 90

Sunuma ab € 429,90



B 77 · H 105 · T 75 · SH 46

Viel mehr Modelle im Shop



Cermet-Arm-B ab € 368,90



B 63 · H 86 · T 76 · SH 43 · AL 62

Vanino-Arm-B ab € 379,90



B 63 · H 86 · T 76 · SH 43 · AL 62

Gusana ab € 208,90
Mindestbestellmenge 3 Stück



B 61 · H 80 · T 57 · SH 49

Alnora ab € 169,90



B 65 · H 79 · T 70 · SH 46

Beliora Round ab € 129,90



B 60 · H 43 · T 60 · SH 43

Florena Round ab € 158,90



B 42 · H 43 · T 42 · SH 43

Estora 80 ab € 215,90

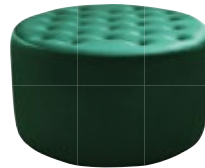

B 80 · H 46 · T 80 · SH 46

Smot Seat ab € 139,90



B 45 · H 47 · T 45 · SH 45



Tanzsaal Hip-Twist · Ulm

Foto: Lotjar Armbrust

Hamar Sessel

ab € 479,90



B 125 · H 75 · T 49 · SH 41

NEU!

Hamar 3-Sitzer

ab € 599,90

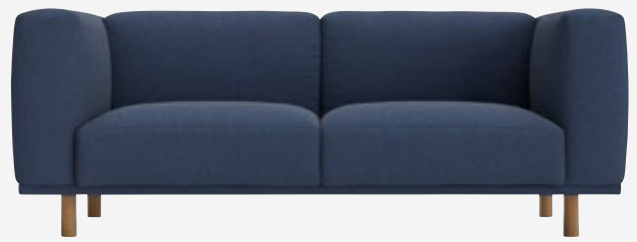

B 200 · H 73 · T 90 · SH 41

NEU!

Hamar Loveseat

ab € 479,90



B 160 · H 75 · T 90 · SH 41

NEU!

B: Gesamtbreite
H: Gesamthöhe
T: Gesamttiefe
SH: Sitzhöhe
AL: Armlehnenhöhe

Perugia 2-Sitzer

ab € 2.352,90



B 195 · H 65 · T 119

NEU!



Hymora Sessel

ab € 299,90



B 72 · H 80 · T 77 · SH 54

Hymora-2

ab € 604,90



B 125 · H 80 · T 77 · SH 54

Hymora-3

ab € 663,90



B 157 · H 80 · T 77 · SH 54

*schnell lieferbare Artikel sind in der Regel in bestimmten Beiztönen und Bezügen binnen ca. 5 bis 7 Tagen nach Zahlungseingang lieferbar. Alle hier genannten Preise verstehen sich zzgl. 19 % MwSt. und ab Lager Sonnefeld. Produktionsbedingt können Maße leicht abweichen. Fehler und Änderungen vorbehalten.

Big Earl
mit Strass-Steinen ab € 958,90
ab € 988,90



B 81 · H 191 · T 73 · SH 44

Ronato ab € 345,90



B 75 · H 120 · T 90 · SH 38

Crazy King ab € 485,90



B 85 · H 180 · T 75

Star Move
drehbar ab € 438,90



B 88 · H 104 · T 74 · SH 43

Enoro
Metallgestell ab € 499,90



B 85 · H 78 · T 89

Enoro Chesterfield
Metallgestell ab € 499,90



B 85 · H 78 · T 89

Enoro Smooth
Metallgestell ab € 418,90



B 85 · H 79 · T 89

King ab € 464,90
Mindestbestellmenge 10 Stück



B 100 · H 105 · T 92 · SH 45

Seveno ab € 285,90



B 84 · H 116 · T 89

Chantal Armchair ab € 194,90



B 68 · H 69 · T 79

Viel mehr Modelle im Shop



Holzstühle & Holzbarhocker

Polsterstühle & Vollpolsterbarhocker

Metallstühle

Sitz- & Polsterbänke

Sessel & Sofas

Tischgestelle

Tischplatten

Holzische

Beiztöne & Bezüge

Holzstühle & Holzbarhocker

Polsterstühle & Vollpolsterbarhocker

Metallstühle

Sitz- & Polsterbänke

Sessel & Sofas

Tischgestelle

Tischplatten

Holztische

Beiztöne & Bezüge

Edora Sessel

ab € 379,90



B 81 · H 87 · T 89

Edora-2

ab € 499,90



B 140 · H 87 · T 89

B: Gesamtbreite
H: Gesamthöhe
T: Gesamttiefe
SH: Sitzhöhe
AL: Armlehnenhöhe

Rictaro

ab € 349,90



B 77 · H 78 · T 82

Rictaro-2

ab € 599,90



B 170 · H 78 · T 82

Alviro

ab € 359,90



B 78 · H 81 · T 87

Rictaro-3

ab € 669,90



B 192 · H 78 · T 82

Alviro-2

ab € 599,90



B 180 · H 81 · T 87

*schnell lieferbare Artikel sind in der Regel in bestimmten Beiztönen und Bezügen binnen ca. 5 bis 7 Tagen nach Zahlungseingang lieferbar. Alle hier genannten Preise verstehen sich zzgl. 19 % MwSt. und ab Lager Sonnefeld. Produktionsbedingt können Maße leicht abweichen. Fehler und Änderungen vorbehalten.

B: Gesamtbreite
 H: Gesamthöhe
 T: Gesamttiefe
 SH: Sitzhöhe
 AL: Armlehnenhöhe



Holzstühle & Holzbarhocker

Polsterstühle & Vollpolsterbarhocker

Metallstühle

Sitz- & Polsterbänke

Sessel & Sofas

Tischgestelle

Tischplatten

Holzische

Beizöne & Bezüge

Tischgestelle aus Gusseisen

passende Tischplatten ab Seite 100

Marino-TGF-404 nur € 47,90
für Tischplatten bis Größe 80 x 80 cm
schnell lieferbar*



Fuß: 40 x 40 cm · Höhe: 72 cm

Marino-TGF-H-404 nur € 59,90
für Tischplatten bis Größe 80 x 80 cm
schnell lieferbar*



Fuß: 40 x 40 cm · Höhe: 108 cm

Marino-TGF-404-Couch nur € 47,90
für Tischplatten bis Größe 80 x 80 cm
schnell lieferbar*



Fuß: 40 x 40 cm · Höhe: 58 cm

Marino-TGF-400 nur € 49,90
für Tischplatten bis Größe Ø 80 cm
schnell lieferbar*



Fuß: 43 cm rund · Höhe: 72 cm

Marino-TGF-H-400 nur € 59,90
für Tischplatten bis Größe Ø 80 cm
schnell lieferbar*



Fuß: 40 x 40 cm · Höhe: 108 cm

Marino-TGF-400-Couch nur € 49,90
für Tischplatten bis Größe Ø 80 cm
schnell lieferbar*



Fuß: 43 cm rund · Höhe: 58 cm



Photo & Design: schulz rooms

*schnell lieferbare Artikel sind in der Regel in bestimmten Beiztönen und Bezügen binnen ca. 5 bis 7 Tagen nach Zahlungseingang lieferbar. Alle hier genannten Preise verstehen sich zzgl. 19 % MwSt. und ab Lager Sonnefeld. Produktionsbedingt können Maße leicht abweichen. Fehler und Änderungen vorbehalten.

Holzstühle & Holzbarhocker
Polsterstühle & Vollpolsterbarhocker
Metallstühle
Sitz- & Polsterbänke
Sessel & Sofas
Tischgestelle
Tischplatten
Holztische
Beiztöne & Bezüge



Wöberlerhof · Ehrwald (A)

Modellbeispiel:
Marino-TGF-404 mit Tischplatte
Eiche Facettenkante



Marino-TGF-407 nur €74,90
für Tischplatten bis Größe 140 x 80 cm
schnell lieferbar*



Fuß: 40 x 70 cm · Höhe: 72 cm

Marino-TGF-H-407 nur € 104,90
für Tischplatten bis Größe 140 x 80 cm
schnell lieferbar*



Fuß: 40 x 40 cm · Höhe: 108 cm

Marino-TGF-407-Couch nur € 79,90
für Tischplatten bis Größe 140 x 80 cm
schnell lieferbar*



Fuß: 40 x 40 cm · Höhe: 58 cm

Marino-TGF-505 nur € 74,90
für Tischplatten bis Größe 100 x 100 cm
schnell lieferbar*



Fuß: 40 x 40 cm · Höhe: 72 cm

Marino-TGF-740 nur € 117,90
für Tischplatten bis Größe 160 cm rund
schnell lieferbar*



Fuß: 55 x 55 cm · Höhe: 72 cm

Direkt zum Shop



Holzstühle & Holzbarhocker

Polsterstühle & Vollpolsterbarhocker

Metallstühle

Sitz- & Polsterbänke

Sessel & Sofas

Tischgestelle

Tischplatten

Holzische

Beiztöne & Bezüge

Tischgestelle aus Gusseisen

passende Tischplatten ab Seite 100

Holzstühle & Holzbarhocker
Polsterstühle & Vollpolsterbarhocker
Metallstühle
Sitz- & Polsterbänke
Sessel & Sofas
Tischgestelle
Tischplatten
Holztische
Bezüge & Bezüge

Konti-TGK-404 nur € 49,90
für Tischplatten bis Größe 80 x 80 cm
schnell lieferbar*



Fuß: 43 x 43 cm · Höhe: 72 cm

Konti-TGK-H-404 nur € 59,90
für Tischplatten bis Größe 80 x 80 cm
schnell lieferbar*



Fuß: 40 x 40 cm · Höhe: 108 cm

Konti-TGK-404-Couch nur € 49,90
für Tischplatten bis Größe 80 x 80 cm
schnell lieferbar*



Fuß: 43 x 43 cm · Höhe: 58 cm

Konti-TGK-400 nur € 48,90
für Tischplatten bis Ø 80 cm
schnell lieferbar*



Fuß: Ø 42 cm · Höhe: 72 cm

Konti-TGK-H-400 nur € 59,90
für Tischplatten bis Ø 80 cm
schnell lieferbar*



Fuß: Ø 42 cm · Höhe: 108 cm

Konti-TGK-400-Couch nur € 48,90
für Tischplatten bis Ø 80 cm
schnell lieferbar*



Fuß: Ø 42 cm · Höhe: 58 cm

Modellbeispiel:
Konti-TGK-400 mit Tischplatte



Konti-TGK-408 nur € 99,90
für Tischplatten bis Größe 140 x 80 cm
schnell lieferbar*



Fuß: 43 x 80 cm · Höhe: 72 cm

Konti-TGK-H-408 nur € 119,90
für Tischplatten bis Größe 140 x 80 cm
schnell lieferbar*



Fuß: 43 x 80 cm · Höhe: 108 cm

Konti-TGK-408-Couch nur € 98,90
für Tischplatten bis Größe 140 x 80 cm
schnell lieferbar*



Fuß: 43 x 80 cm · Höhe: 58 cm

Juno-TGKF-404 nur € 49,90
für Tischplatten bis 80 x 80 cm



Fuß: 40 x 40 cm · Höhe: 73 cm

Juno-TGKF-H-404 nur € 58,90
für Tischplatten bis 80 x 80 cm



Fuß: 40 x 40 cm · Höhe: 108 cm

Juno-TGKF-407 nur € 68,90
für Tischplatten bis 180 x 80 cm



Fuß: 40 x 10 cm (2x) · Höhe: 73 cm

Juno-TGKF-H-407 nur € 89,90
für Tischplatten bis 160 x 80 cm



Fuß: 40 x 10 cm (2x) · Höhe: 108 cm

*schnell lieferbare Artikel sind in der Regel in bestimmten Beiztönen und Bezügen binnen ca. 5 bis 7 Tagen nach Zahlungseingang lieferbar. Alle hier genannten Preise verstehen sich zzgl. 19 % MwSt. und ab Lager Sonnefeld. Produktionsbedingt können Maße leicht abweichen. Fehler und Änderungen vorbehalten.

TG-400-T nur € 64,90
für Tischplatten bis Ø 80 cm



Fuß: Ø 40 cm · Höhe: 72 cm

TG-400-TH nur € 79,90
für Tischplatten bis Ø 80 cm



Fuß: Ø 40 cm · Höhe: 108 cm

TG-404-T nur € 72,90
für Tischplatten bis Größe 80 x 80 cm



Fuß: 40 x 40 cm · Höhe: 72 cm

TG-404-TH nur € 87,90
für Tischplatten bis Größe 80 x 80 cm



Fuß: 40 x 40 cm · Höhe: 108 cm

TG-408-T nur € 127,90
für Tischplatten bis Größe 140 x 80 cm



Fuß: 40 x 70 cm · Höhe: 72 cm

TG-408-TH nur € 145,90
für Tischplatten bis Größe 140 x 80 cm



Fuß: 40 x 70 cm · Höhe: 108 cm

Direkt zum Shop



Daniela Wenus Ferienhaus

Tischgestelle aus Gusseisen

passende Tischplatten ab Seite 100

Lion-TGL-404 nur € 49,90
für Tischplatten bis 80 x 80 cm



Fuß: 40 x 40 cm · Höhe: 72 cm

Lion-TGL-H-404 nur € 59,90
für Tischplatten bis 80 x 80 cm



Fuß: 40 x 40 cm · Höhe: 108 cm

SAM-TG-404-E nur € 79,90
für Tischplatten bis Größe 80 x 80 cm
schnell lieferbar*

SAM-TG-404-EH nur € 98,90
für Tischplatten bis Größe 80 x 80 cm
schnell lieferbar*

SAM-TG-404-EC nur € 79,90
für Tischplatten bis Ø 80 cm

Tischgestelle aus Edelstahl

passende Tischplatten ab Seite 100



Fuß: 40 x 40 cm · Höhe: 72 cm



Fuß: 40 x 40 cm · Höhe: 108 cm



Fuß: 45 x 45 cm · Höhe: 48 cm

SAM-TG-407-E nur € 149,90
für Tischplatten bis Größe 140 x 80 cm



Fuß: 40 x 70 cm · Höhe: 72 cm

SAM-TG-407-EH nur € 176,90
für Tischplatten bis Größe 140 x 80 cm



Fuß: 45 x 75 cm · Höhe: 108 cm

SAM-TG-400-E nur € 79,90
für Tischplatten bis Ø 80 cm



Fuß: Ø 40 cm · Höhe: 72 cm

SAM-TG-400-EH nur € 94,90
für Tischplatten bis Ø 80 cm



Fuß: Ø 40 cm · Höhe: 108 cm

*schnell lieferbare Artikel sind in der Regel in bestimmten Beiztönen und Bezügen binnen ca. 5 bis 7 Tagen nach Zahlungseingang lieferbar. Alle hier genannten Preise verstehen sich zzgl. 19 % MwSt. und ab Lager Sonnefeld. Produktionsbedingt können Maße leicht abweichen. Fehler und Änderungen vorbehalten.

Holzstühle & Holzbarhocker
Polsterstühle & Vollpolsterbarhocker
Metallstühle
Sitz- & Polsterbänke
Sessel & Sofas
Tischgestelle
Tischplatten
Holztische
Beiztöne & Bezüge

Tischgestelle aus Chrom

passende Tischplatten
ab Seite 100

TG-404-C nur € 119,90
für Tischplatten bis Größe 80 x 80 cm



Fuß: 40 x 40 cm · Höhe: 72 cm

TG-404-C-H nur € 138,90
für Tischplatten bis Größe 80 x 80 cm



Fuß: 40 x 40 cm · Höhe: 108 cm

TG-407-C nur € 174,90
für Tischplatten bis Größe 140 x 80 cm



Fuß: 40 x 70 cm · Höhe: 72 cm

TG-407-C-H nur € 224,90
für Tischplatten bis Größe 140 x 80 cm



Fuß: 40 x 70 cm · Höhe: 108 cm

Direkt zum Shop



TG-400-C nur € 119,90
für Tischplatten bis Ø 80 cm



Fuß: Ø 40 cm · Höhe: 72 cm

TG-400-C-H nur € 138,90
für Tischplatten bis Ø 80 cm



Fuß: Ø 40 cm · Höhe: 108 cm

TG-400-C mit Tischplatte



P-TG-C-532-Couch nur € 139,90
für Tischplatten bis Größe 80 x 80 cm



Fuß: 41 x 41 cm · Höhe: 40 cm

P-TG-C-414 nur € 95,90
für Tischplatten bis Größe 100 x 100 cm
Fuß muss am Boden verschraubt werden



Fuß: Ø 23 cm · Höhe: 72 cm

P-TG-C-414-H nur € 159,90
für Tischplatten bis Größe Ø 80 cm
Fuß muss am Boden verschraubt werden



Fuß: Ø 23 cm · Höhe: 108 cm
Fußkreuz: Ø 39 cm

Holzstühle & Holzbarhocker
Polsterstühle & Vollpolsterbarhocker
Metallstühle
Sitz- & Polsterbänke
Sessel & Sofas
Tischgestelle
Tischplatten
Holztische
Beiztöne & Bezüge

Holzstühle & Holzbarhocker

Polsterstühle & Vollpolsterbarhocker

Metallstühle

Sitz- & Polsterbänke

Sessel & Sofas



X-70-71 nur € 79,90
 Material: Metall, schwarz pulverbeschichtet

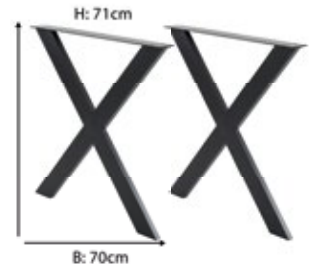

B 70 • H 71 cm • Fuß: 75 x 25 x 1,2 mm **NEU!**

X-70-108 nur € 89,90
 Material: Metall, schwarz pulverbeschichtet



B 70 • H 108 cm • Fuß: 7,5 x 2,5 cm **NEU!**

U-80-71 nur € 89,90
 Material: Metall, schwarz pulverbeschichtet

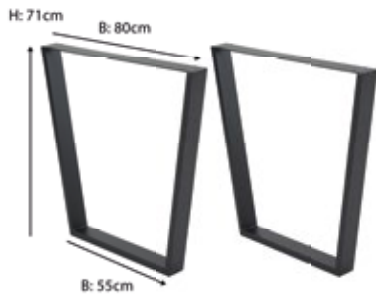

B (oben) 80 • B (unten) 55 • H 71 cm **NEU!**
 Fuß: 75 x 25 x 1,2 mm

U-90-71 nur € 95,90
 Material: Metall, schwarz pulverbeschichtet

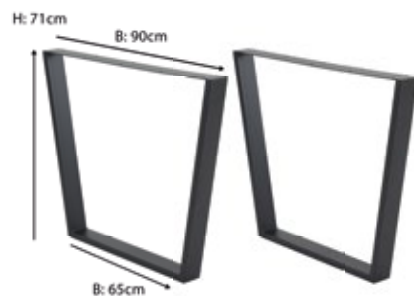

B (oben) 90 • B (unten) 65 • H 71 cm **NEU!**
 Fuß: 75 x 25 x 1,2 mm



Tischgestelle

Tischplatten

Holzische

Beiztöne & Bezüge

*schnell lieferbare Artikel sind in der Regel in bestimmten Beiztönen und Bezügen binnen ca. 5 bis 7 Tagen nach Zahlungseingang lieferbar. Alle hier genannten Preise verstehen sich zzgl. 19 % MwSt. und ab Lager Sonnefeld. Produktionsbedingt können Maße leicht abweichen. Fehler und Änderungen vorbehalten.

U-Gestell ab € 53,90
 Material: Metall, schwarz pulverbeschichtet
 Fuß: 75 x 25 x 1,2 mm **NEU!**

Direkt zum Shop



B x H	Preis
60 x 43 cm	€ 53,90
60 x 58 cm	€ 58,90
60 x 71 cm	€ 65,90
60 x 108 cm	€ 85,90
70 x 58 cm	€ 65,90
70 x 71 cm	€ 75,90
80 x 71 cm	€ 85,90
80 x 108 cm	€ 98,90
90 x 71 cm	€ 89,90

Holzstühle & Holzbarhocker

Polsterstühle & Vollpolsterbarhocker

Metallstühle

Sitz- & Polsterbänke

Sessel & Sofas

Tischgestelle

Tischplatten

Holztische

Beiztöne & Bezüge



Das Gestell kann in unterschiedlichen Winkeln befestigt werden.

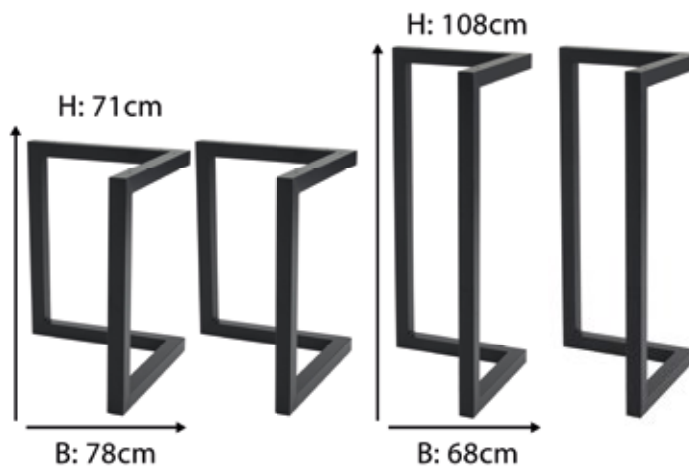
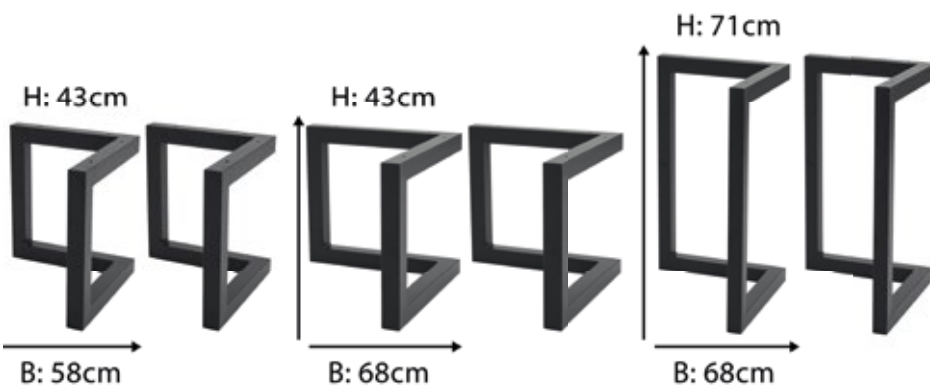

L-Gestell ab € 62,90
 Material: Metall, schwarz pulverbeschichtet
 Fuß: 75 x 25 x 1,2 mm

B x H	Preis
58 x 43 cm	€ 62,90
68 x 43 cm	€ 69,90
68 x 71 cm	€ 85,90
68 x 108 cm	€ 118,90
78 x 71 cm	€ 89,90

Glass-Wiro-round Ø 30 ab € 45,90
Stahlgestell
Tischplatte aus schwarzem Glas



Ø 30 · H 35

NEU!

Glass-Wiro-round Ø 40 ab € 55,90
Stahlgestell
Tischplatte aus schwarzem Glas



Ø 40 · H 40

NEU!

Glass-Wiro-round Ø 60 ab € 78,90
Stahlgestell
Tischplatte aus schwarzem Glas



Ø 60 · H 40

NEU!

Glass-Wiro-round Ø 80 ab € 119,90
Stahlgestell
Tischplatte aus schwarzem Glas



Ø 80 · H 40

NEU!

MDF-Wiro-round Ø 30 ab € 45,90
Stahlgestell
MDF-Tischplatte mit Marmoroptik



Ø 30 · H 35

NEU!

MDF-Wiro-round Ø 40 ab € 55,90
Stahlgestell
MDF-Tischplatte mit Marmoroptik



Ø 40 · H 40

NEU!

MDF-Wiro-round Ø 60 ab € 79,90
Stahlgestell
MDF-Tischplatte mit Marmoroptik



Ø 60 · H 45

NEU!

C3-BLK-Glass-80-45 ab € 138,90
Stahlgestell
Tischplatte aus schwarzem Glas



Ø 80 · H 45

NEU!

C3-BLK-Glass-40-55 ab € 69,90
Stahlgestell
Tischplatte aus schwarzem Glas



Ø 40 · H 55

NEU!

C3-Indy-MDF-40-55 ab € 65,90
Stahlgestell
MDF-Tischplatte mit schwarzem Melamindekor, halbmatt



Ø 40 · H 55

NEU!

C3-Indy-MDF-80-45 ab € 128,90
Stahlgestell
MDF-Tischplatte mit schwarzem Melamindekor, halbmatt



Ø 80 · H 45

NEU!

Couchtisch-Set Fusion nur € 219,90
mit Melaminharz-Tischplatte PG1
10 Dekore für die Tischplatte



Tisch groß: Ø 80 · H 42,5 · Tisch klein: Ø 60 · H 35

NEU!

Couchtisch-Set Fusion nur € 269,90
mit Melaminharz-Tischplatte PG2
29 Dekore für die Tischplatte



Tisch groß: Ø 80 · H 42,5 · Tisch klein: Ø 60 · H 35

NEU!

Couchtisch-4er-Set Ely (black/gold) ab € 444,90
Material: Eisen, Metall



Tisch groß: B 40•H 43•T 40 • Tisch klein: B 40•H 38•T 40

NEU!

Ecktisch Blax 585Ø (Black) ab € 594,90
Eichenfurnier



Ø 58,5•H 52

NEU!

Beistelltisch Ethan 46Ø schwarz ab € 234,90
Material: Aluminium, Marmor



Ø 46•H 50

NEU!

Beistelltisch Backbone silver (Black rustic) ab € 364,90
Material: Eichenfurnier, Edelstahl



B 55•H 60•T 35

NEU!

Beistelltisch Cambon (Dark coffee) ab € 346,90
Material: Metall, Eichenfurnier



B 50•H 55•T 50

NEU!

Beistelltisch Paramount gold (Brushed Gold) ab € 251,90
Material: Edelstahl, Glas



B 35•H 66•T 35

NEU!

Ecktisch Kensington 45 x 45 (Silver) ab € 294,90
Material: recyceltes Holz, Edelstahl



B 45•H 58•T 45

NEU!

Beistelltisch Celine ab € 212,90
Material: Eisen, Marmor



Ø 40•H 60

NEU!

Ecktisch Finley 2er-Set (Gold) ab € 252,90
Material: Aluminium, Eisen



Ø 51•H 59

NEU!

Beistelltisch Valerio 40Ø (Black) ab € 148,90
Material: Aluminium



Ø 40•H 53

NEU!

Ecktisch Lewis 2er-Set (Gold) ab € 229,90
Material: Aluminium, Eisen



Ø 36•H 57

NEU!

Couchtisch Griffin 75Ø schwarz ab € 372,90
Material: Aluminium



Ø 57•H 40

NEU!

Couchtisch Oxford 3er-Set ab € 259,90
Material: MDF, Metall, Eisen



Ø 54•H 36, 42 und 46

NEU!

Couchtisch Catana 2er-Set (Black) ab € 507,90
Material: Eisen



Ø 81•H 45

NEU!

*schnell lieferbare Artikel sind in der Regel in bestimmten Beiztönen und Bezügen binnen ca. 5 bis 7 Tagen nach Zahlungseingang lieferbar. Alle hier genannten Preise verstehen sich zzgl. 19 % MwSt. und ab Lager Sonnefeld. Produktionsbedingt können Maße leicht abweichen. Fehler und Änderungen vorbehalten.

Couchtisch Orion nur € 502,90
60Ø (Brown)
 Material: Kaisermarmor, Eisen



Ø 60 • H 30

NEU!

Couchtisch Kensington nur € 839,90
130 x 80 (Silver)
 Material: recyceltes Holz, Edelstahl



B 130 • H 45 • T 80

NEU!

Couchtisch Tulum nur € 545,90
(Brushed Gold)
 Material: Aluminium, Eisen



B 130 • H 36 • T 80

NEU!

Couchtisch Blax nur € 1.089,90
110 Ø (Black)
 Material: Eichenfurnier, Schichtholz



Ø 110 • H 40

NEU!

Beistelltisch San Remo nur € 244,90
 Material: Glas, Marmor, Stahl



Ø 46 • H 53

NEU!

Beistelltisch Spacey Gold Ø 36 cm nur € 127,90
 Material: Metall



Ø 36

NEU!

Rect-Wire-Gold-60-50 ab € 95,90
 Tischplatte aus schwarzem Glas



Ø 60 • H 50

NEU!

Wego-Couch-Black-50-55 ab € 85,90
 MDF-Tischplatte mit Marmoroptik



Ø 50 • H 55

NEU!

Tri-XS-Couch-Black-40-60 ab € 69,90
 MDF-Tischplatte mit Marmoroptik



Ø 40 • H 60

NEU!

Tri-Couch-Gold-40-45 ab € 78,90
 MDF-Tischplatte mit Marmoroptik



Ø 40 • H 45

NEU!

Tri-Couch-Black-40-45 ab € 68,90
 MDF-Tischplatte mit Marmoroptik



Ø 40 • H 45

NEU!

Drop-Couch-Gold-50-60 ab € 98,90
 Metallbasis in Goldoptik
 MDF-Tischplatte mit Marmoroptik



Ø 50 • H 60

NEU!

Tischplatten Melaminharzbeschichtung mit ABS-Kante · 25 und 50 mm Plattenstärke (PG1)



Stärke 25 mm



Stärke 50 mm

Tischplatte eckig 25 mm

Maße (cm)	Preisgr. 1
60 x 60	€ 43,90
70 x 70	€ 41,90
80 x 60	€ 49,90
80 x 70	€ 50,90
80 x 80	€ 45,90
90 x 90	€ 64,90
110 x 80	€ 100,90

Maße (cm)	Preisgr. 1
120 x 70	€ 53,90
120 x 80	€ 67,90
130 x 70	€ 94,90
130 x 80	€ 114,90
140 x 70	€ 71,90
140 x 80	€ 76,90
160 x 70	€ 77,90

Maße (cm)	Preisgr. 1
160 x 80	€ 86,90
160 x 90	€ 103,90
180 x 70	€ 99,90
180 x 80	€ 107,90
180 x 90	€ 126,90
200 x 70	€ 124,90
200 x 90	€ 139,90

Tischplatte rund 25 mm

Ø (cm)	Preisgr. 1
60	€ 41,90
70	€ 45,90
80	€ 51,90
100	€ 61,90
120	€ 77,90

Weitere Größen sind auf Anfrage möglich!

Tischplatte eckig 50 mm

Maße (cm)	Preisgr. 1
60 x 60	€ 67,90
70 x 60	€ 70,90
70 x 70	€ 72,90
80 x 70	€ 75,90
90 x 80	€ 86,90
90 x 90	€ 79,90
110 x 70	€ 84,90

Maße (cm)	Preisgr. 1
120 x 60	€ 82,90
120 x 70	€ 85,90
120 x 80	€ 93,90
130 x 70	€ 93,90
130 x 80	€ 113,90
140 x 70	€ 88,90
140 x 80	€ 89,90

Maße (cm)	Preisgr. 1
140 x 90	€ 120,90
160 x 70	€ 93,90
160 x 80	€ 122,90

Weitere Größen sind auf Anfrage möglich!

Preisgruppe 1: Dekore für Melaminharz 25 mm und 50 mm

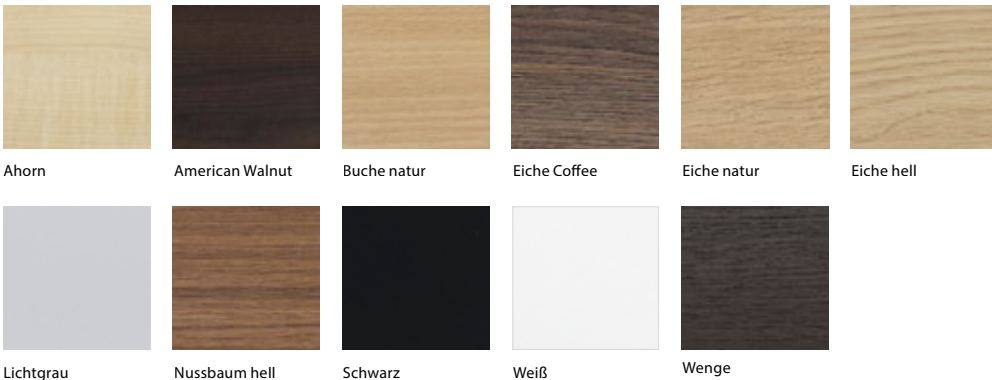

Ahorn

American Walnut

Buche natur

Eiche Coffee

Eiche natur

Eiche hell

Lichtgrau

Nussbaum hell

Schwarz

Weiß

Wenge

Wichtig: Alle hier dargestellten Dekore weichen durch den Druck vom Original ab. Gerne senden wir Ihnen eine Probe des von Ihnen gewünschten Dekors zu. Wir übernehmen keine Garantie, dass die hier dargestellten Dekore exakt dem Original entsprechen. Aus diesem Grund bieten wir Ihnen die Möglichkeit, dass wir Ihnen Muster des Originaldekors zusenden.

*schnell lieferbare Artikel sind in der Regel in bestimmten Beiztönen und Bezügen binnen ca. 5 bis 7 Tagen nach Zahlungseingang lieferbar. Alle hier genannten Preise verstehen sich zzgl. 19 % MwSt. und ab Lager Sonnefeld. Produktionsbedingt können Maße leicht abweichen. Fehler und Änderungen vorbehalten.

Holzstühle & Holzbarhocker
 Polsterstühle & Vollpolsterbarhocker
 Metallstühle
 Sitz- & Polsterbänke
 Sessel & Sofas
 Tischgestelle
 Tischplatten
 Holztische
 Beiztöne & Bezüge

Tischplatten Melaminharzbeschichtung mit ABS-Kante · 25 mm Plattenstärke (PG2)



Tischplatte eckig 25 mm

Maße (cm)	Preisgr. 2
45 x 45	€ 42,90
60 x 50	€ 43,90
60 x 60	€ 44,90
70 x 60	€ 48,90
70 x 70	€ 49,90
80 x 60	€ 58,90
80 x 70	€ 59,90
80 x 80	€ 61,90
90 x 90	€ 69,90
100 x 60	€ 66,90

Maße (cm)	Preisgr. 2
100 x 100	€ 79,90
110 x 60	€ 66,90
110 x 70	€ 68,90
110 x 80	€ 78,90
120 x 60	€ 69,90
120 x 70	€ 72,90
120 x 80	€ 77,90
130 x 70	€ 79,90
130 x 80	€ 88,90
140 x 60	€ 74,90

Tischplatte rund 25 mm

Ø (cm)	Preisgr. 2
60	€ 77,90
70	€ 85,90
80	€ 94,90
90	€ 69,90
100	€ 149,90
110	€ 166,90
120	€ 134,90

Weitere Größen sind auf Anfrage möglich!

Preisgruppe 2: Dekore für Melaminharz 25 mm

Alpinweiss	Angory Grey	Anthrazit Pietra Grigia	Aperol	Atlantic Stone Graphite	Arktisgrau	BetonArt Infinity	Beton Schiefer
Beton Sand	Beton Terragrau	Black Pietra Grigia	Cascina Pinie	Chestnut	Eiche braun	Eiche Natur	Eiche San Remo
Eiche Sand	Eiche Tabak	Graphitschwarz	Halifax Eiche Goldbraun	Kaschmir	Kastell Eiche	Onyx Grau	Oxid Grau
Oxyde Copper	Oxyde Silver	Oxyde Steel	Ribeton Achat	Ribeton Antracite	Schwarz	Seidengrau	Silbereiche
Steel Grey Coffee	Stoneoak	Warmia Nussbaum	Weißbeton				

Wichtig: Alle hier dargestellten Dekore weichen durch den Druck vom Original ab. Gerne senden wir Ihnen eine Probe des von Ihnen gewünschten Dekors zu. Wir übernehmen keine Garantie, dass die hier dargestellten Dekore exakt dem Original entsprechen. Aus diesem Grund bieten wir Ihnen die Möglichkeit, dass wir Ihnen Muster des Originaldekors zusenden.

Tischplatten HPL 26 mm und 40 mm Plattenstärke



Stärke 26 mm



Stärke 40 mm

Tischplatte 26 mm

60 x 60 cm	€ 56,90	120 x 60 cm	€ 91,90	160 x 70 cm	€ 137,90
70 x 60 cm	€ 71,90	120 x 70 cm	€ 101,90	160 x 80 cm	€ 150,90
70 x 70 cm	€ 67,90	120 x 80 cm	€ 106,90	180 x 80 cm	€ 216,90
80 x 60 cm	€ 81,90	130 x 80 cm	€ 125,90	200 x 80 cm	€ 234,90
80 x 80 cm	€ 77,90	140 x 70 cm	€ 111,90	200 x 90 cm	€ 289,90
100 x 60 cm	€ 91,90	140 x 80 cm	€ 116,90		
110 x 60 cm	€ 97,90	160 x 60 cm	€ 152,90		

Weitere Größen sind auf Anfrage möglich!

Tischplatte 40 mm (aufgedoppelt)

60 x 60 cm	€ 71,90	120 x 60 cm	€ 103,90	160 x 80 cm	€ 162,90
70 x 60 cm	€ 84,90	120 x 70 cm	€ 111,90	180 x 70 cm	€ 194,90
70 x 70 cm	€ 83,90	120 x 80 cm	€ 117,90	180 x 80 cm	€ 229,90
80 x 60 cm	€ 93,90	130 x 80 cm	€ 127,90	200 x 80 cm	€ 244,90
80 x 80 cm	€ 94,90	140 x 70 cm	€ 123,90	200 x 90 cm	€ 299,90
100 x 60 cm	€ 104,90	140 x 80 cm	€ 127,90		
110 x 60 cm	€ 109,90	160 x 70 cm	€ 165,90		

Weitere Größen sind auf Anfrage möglich!

HPL-Platten bestehen aus durchgehend und gleichmäßig geschichteten Papierbahnen, die mit (duroplastischen) Kunstharzen getränkt werden. Die einzelnen Schichten werden unter Hochdruck und Hitze verpresst und sind somit nicht mehr voneinander lösbar. HPL-Tischplatten bestechen durch **ihre hochfeste Oberfläche, die besonders kratzfest und leicht zu pflegen ist**. Der Einsatz in der Gastronomie wird durch die lebensmittelechte Oberfläche gewährleistet. HPL ist weitestgehend unempfindlich gegen chemische und thermische (Hitze, Kälte) Einflüsse. HPL-Schichtstoffe enthalten **keine Lösungsmittel** und bestehen zu einem Großteil aus nachwachsenden Rohstoffen (Papier). Küchenarbeitsplatten, Möbel und besonders Tischplatten aus HPL sind besonders langlebig und können in fast jedem Farbton eingefärbt werden. **HPL ist zudem schwer entflammbar und extrem schlagfest.**

Preisgruppe 1: Dekore für HPL 26 mm und 40 mm

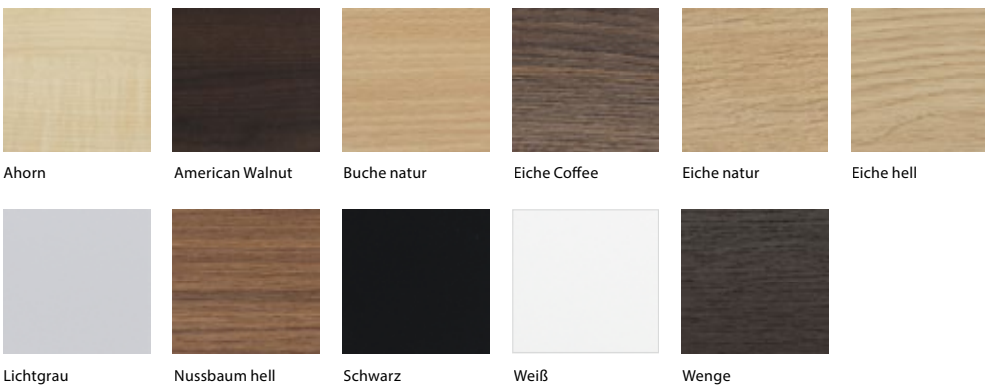

Ahorn American Walnut Buche natur Eiche Coffee Eiche natur Eiche hell
Lichtgrau Nussbaum hell Schwarz Weiß Wenge

Wichtig: Alle hier dargestellten Dekore weichen durch den Druck vom Original ab. Gerne senden wir Ihnen eine Probe des von Ihnen gewünschten Dekors zu. Wir übernehmen keine Garantie, dass die hier dargestellten Dekore exakt dem Original entsprechen. Aus diesem Grund bieten wir Ihnen die Möglichkeit, dass wir Ihnen Muster des Originaldekors zusenden.

*schnell lieferbare Artikel sind in der Regel in bestimmten Beiztönen und Bezügen binnen ca. 5 bis 7 Tagen nach Zahlungseingang lieferbar. Alle hier genannten Preise verstehen sich zzgl. 19 % MwSt. und ab Lager Sonnefeld. Produktionsbedingt können Maße leicht abweichen. Fehler und Änderungen vorbehalten.

Tischplatten HPL-Arbeitsplatten mit ABS-Kante · 38 mm Plattenstärke



Stärke 38 mm

Tischplatte HPL 38 mm

60 x 60 cm	€ 86,90	140 x 60 cm	€ 171,90	180 x 80 cm	€ 217,90
70 x 70 cm	€ 97,90	140 x 70 cm	€ 172,90		
80 x 80 cm	€ 107,90	140 x 80 cm	€ 173,90		
90 x 90 cm	€ 139,90	140 x 90 cm	€ 205,90		
100 x 100 cm	€ 152,90	160 x 60 cm	€ 193,90	Ø 60 cm	€ 132,90
120 x 60 cm	€ 150,90	160 x 70 cm	€ 194,90	Ø 70 cm	€ 145,90
120 x 70 cm	€ 151,90	160 x 80 cm	€ 195,90	Ø 80 cm	€ 158,90
120 x 80 cm	€ 152,90	180 x 60 cm	€ 215,90	Ø 90 cm	€ 193,00
120 x 90 cm	€ 179,90	180 x 70 cm	€ 216,90	Ø 100 cm	€ 209,90

Weitere Größen sind auf Anfrage möglich!



Alpinweiss



Anthrazit Pietra Grigia

für den Innenbereich geeignet



Aperol

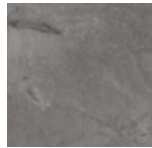

Atlantic Stone Graphite

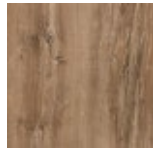

Arizona Pinie



Arktisgrau

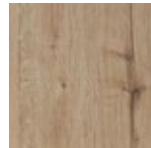

Asteiche Rustikal

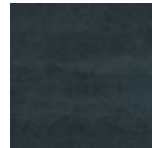

Beton Art Infinity



Beton Schiefer

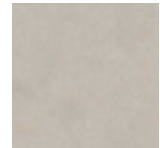

Beton Sand

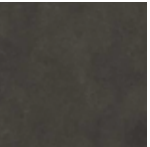

Beton Terragrau



Black Pietra Grigia



Caviar Gold

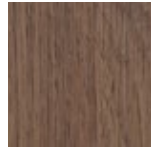

Chestnut

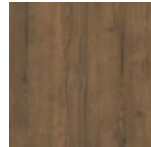

Eiche Braun

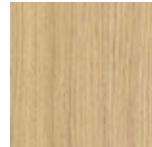

Eiche Natur

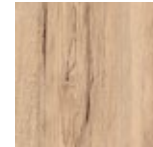

Eiche San Remo

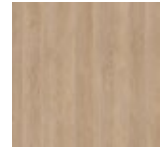

Eiche Sand



Eiche Tabak

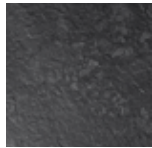

Granit Schwarz



Graphitschwarz



Halifax Eiche Natur



Halifax Eiche Goldbraun



Kaschmir

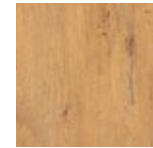

Kastell Eiche

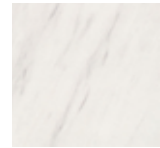

Marmor Weiß



Onyx Grau



Oxid Grau

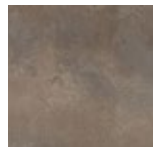

Oxyde Copper



Oxyde Silver

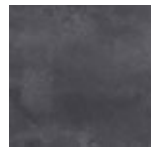

Oxyde Steel



Ribeton Achat



Ribeton Antracite



Schiefer

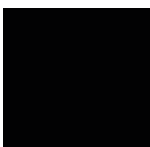

Schwarz

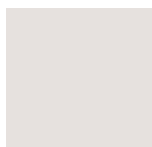

Seidengrau



Silbereiche



Sonoma Eiche



Speckstein Grau

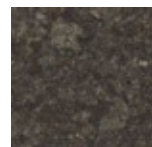

Steel Grey Coffee



Stoneoak



Weißbeton

Wichtig: Alle hier dargestellten Dekore weichen durch den Druck vom Original ab. Gerne senden wir Ihnen eine Probe des von Ihnen gewünschten Dekors zu. Wir übernehmen keine Garantie, dass die hier dargestellten Dekore exakt dem Original entsprechen. Aus diesem Grund bieten wir Ihnen die Möglichkeit, dass wir Ihnen Muster des Originaldekors zusenden.

Tischplatten Echtholz furnier – hochwertig verarbeitet!



Stärke 30 mm

Tischplatte Buche furniert 30 mm

Bei Furnier handelt es sich um dünne Blätter aus Echtholz, die auf Trägerplatten (Spanplatten) aufgeleimt und zur Versiegelung klar lackiert werden. **Furnier gehört zum Edelsten, dass man aus Holz herstellen kann.** Unsere echtholz furnierten Tischplatten sind mit Buchenholz furniert, das in verschiedenen Dekoren gebeizt wird.

45 x 45 cm	€ 45,90	110 x 80 cm	€ 169,90	180 x 70 cm	€ 238,90
60 x 50 cm	€ 64,90	120 x 60 cm	€ 140,90	180 x 80 cm	€ 271,90
60 x 60 cm	€ 65,90	120 x 70 cm	€ 146,90	180 x 90 cm	€ 304,90
70 x 60 cm	€ 85,90	120 x 80 cm	€ 165,90	200 x 80 cm	€ 300,90
70 x 70 cm	€ 89,90	120 x 90 cm	€ 205,90	200 x 90 cm	€ 336,90
80 x 60 cm	€ 96,90	130 x 70 cm	€ 175,90		
80 x 70 cm	€ 111,90	130 x 80 cm	€ 198,90		
80 x 80 cm	€ 99,90	130 x 90 cm	€ 222,90		
90 x 80 cm	€ 140,90	140 x 70 cm	€ 168,90		
90 x 90 cm	€ 156,90	140 x 80 cm	€ 189,90		
100 x 60 cm	€ 118,90	140 x 90 cm	€ 238,90		
100 x 70 cm	€ 136,90	160 x 70 cm	€ 213,90		
110 x 60 cm	€ 129,90	160 x 80 cm	€ 217,90		
110 x 70 cm	€ 149,90	160 x 90 cm	€ 271,90		

Weitere Größen sind auf Anfrage möglich!

Beiztöne für furnierte und Massivholztischplatten



Weiß – PW01 deckend lackiert | Buche natur – PBN1 | Buche dunkel – PBD1 | Kirsche – PK01 | Nussbaum hell – PNH1 | American Walnut – PAW1 | Wenge – PND1 (Nussbaum dunkel) | Schwarz – PS01 deckend lackiert

Sonderbeiztöne (+ € 18,90):

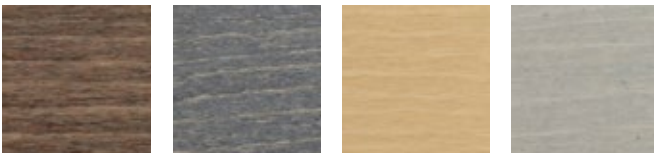

Nougat – PN01 | Wildeiche auf Buche – PWG1 | Kastelleiche auf Buche – PKE1 | Eiche grau auf Buche – PEG1

Wichtig: Alle hier dargestellten Dekore weichen durch den Druck vom Original ab. Gerne senden wir Ihnen eine Probe des von Ihnen gewünschten Dekors zu. Wir übernehmen keine Garantie, dass die hier dargestellten Dekore exakt dem Original entsprechen. Aus diesem Grund bieten wir Ihnen die Möglichkeit, dass wir Ihnen Muster des Originaldekors zusenden.

Sonderbeiztöne (+ € 22,90):

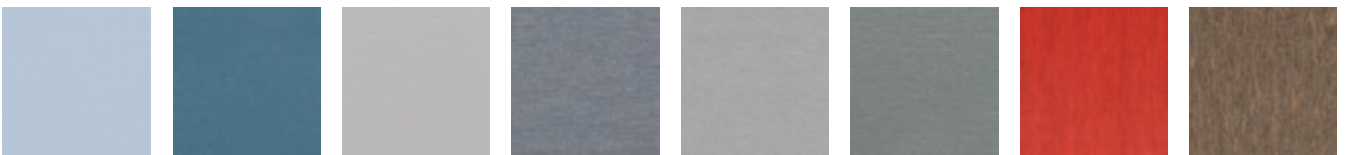

AZ1 (deckend lackiert) | AZ3 (deckend lackiert) | BE3 (deckend lackiert) | M14 | MC1 (deckend lackiert) | VE2 (deckend lackiert) | MAQ | MTS

*schnell lieferbare Artikel sind in der Regel in bestimmten Beiztönen und Bezügen binnen ca. 5 bis 7 Tagen nach Zahlungseingang lieferbar. Alle hier genannten Preise verstehen sich zzgl. 19 % MwSt. und ab Lager Sonnefeld. Produktionsbedingt können Maße leicht abweichen. Fehler und Änderungen vorbehalten.

Holzstühle & Holzbarhocker
Polsterstühle & Vollpolsterbarhocker
Metallstühle
Sitz- & Polsterbänke
Sessel & Sofas
Tischgestelle
Tischplatten
Holztische
Beiztöne & Bezüge

Tischplatten aus Massivholz – besonders zuverlässig • 26, 30 und 40 mm Plattenstärke



Stärke 26 mm



Stärke 40 mm

Tischplatte Massivholz 26 mm
lamellenverleimt

60 x 60 cm	€ 65,90
70 x 70 cm	€ 85,90
80 x 80 cm	€ 109,90
120 x 70 cm	€ 142,90
120 x 80 cm	€ 162,90
140 x 70 cm	€ 167,90
140 x 80 cm	€ 185,90
160 x 80 cm	€ 209,90
180 x 80 cm	€ 240,90
Ø 60 cm	€ 75,90
Ø 70 cm	€ 93,90
Ø 80 cm	€ 116,90

Tischplatte Massivholz 30 mm
stabverleimt

60 x 50 cm	€ 80,90
60 x 60 cm	€ 85,90
70 x 70 cm	€ 102,90
80 x 60 cm	€ 107,90
80 x 70 cm	€ 120,90
80 x 80 cm	€ 131,90
90 x 90 cm	€ 175,90
100 x 70 cm	€ 149,90
110 x 70 cm	€ 175,90
110 x 80 cm	€ 187,90
120 x 70 cm	€ 175,90
120 x 80 cm	€ 185,90
120 x 90 cm	€ 220,90
130 x 70 cm	€ 200,90
130 x 80 cm	€ 205,90

Tischplatte Massivholz 40 mm
lamellenverleimt

140 x 70 cm	€ 242,90
140 x 80 cm	€ 236,90
160 x 70 cm	€ 236,90
160 x 80 cm	€ 255,90
180 x 70 cm	€ 262,90
180 x 80 cm	€ 280,90
200 x 90 cm	€ 358,90
Ø 70 cm	€ 107,90
Ø 80 cm	€ 144,90
Ø 90 cm	€ 180,90
Ø 100 cm	€ 231,90
Ø 110 cm	€ 295,90
Ø 120 cm	€ 340,90

Tischplatte Massivholz 40 mm
lamellenverleimt

60 x 60 cm	€ 102,90
70 x 70 cm	€ 144,90
80 x 80 cm	€ 164,90
120 x 70 cm	€ 209,90
120 x 80 cm	€ 240,90
140 x 70 cm	€ 280,90
140 x 80 cm	€ 282,90
160 x 80 cm	€ 320,90
180 x 80 cm	€ 360,90
Ø 60 cm	€ 107,90
Ø 70 cm	€ 133,90
Ø 80 cm	€ 171,90

• auf Wunsch auch lackiert: + € 12,-
• weitere Größen auf Anfrage möglich!

Massivholzplatten bestehen aus Leimholz – **einem hochwertigen Verbund mehrerer Holzschichten zu einer**

starken Holzplatte. Durch die Verleimung der einzelnen Holzplatten kann das Holz nicht mehr arbeiten.

Dies verhindert ein späteres Verbiegen aufgrund von Umwelt- und Witterungseinflüssen.

Beiztöne für furnierte und Massivholztischplatten

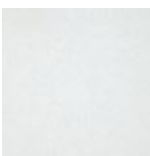

Weiß – PW01
deckend lackiert

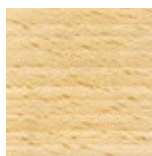

Buche natur – PBN1

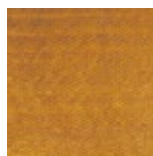

Buche dunkel – PBD1



Kirsche – PK01

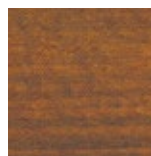

Nussbaum hell – PNH1

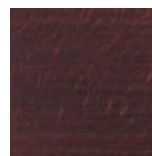

American Walnut – PAW1

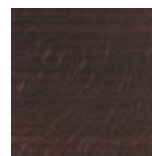

Wenge – PND1
(Nussbaum dunkel)



Schwarz – PS01
deckend lackiert

Sonderbeiztöne (+ € 18,90):

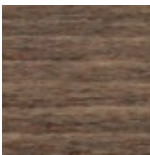

Nougat – PN01

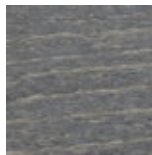

Wildeiche auf Buche – PWG1

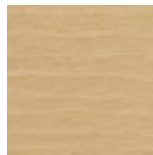

Kastelleiche auf Buche – PKE1

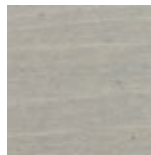

Eiche grau auf Buche – PEG1

Wichtig: Alle hier dargestellten Dekore weichen durch den Druck vom Original ab. Gerne senden wir Ihnen eine Probe des von Ihnen gewünschten Dekors zu. Wir übernehmen keine Garantie, dass die hier dargestellten Dekore exakt dem Original entsprechen. Aus diesem Grund bieten wir Ihnen die Möglichkeit, dass wir Ihnen Muster des Originaldekors zusenden.

Sonderbeiztöne (+ € 22,90):

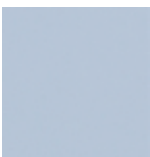

AZ1
(deckend lackiert)



AZ3
(deckend lackiert)

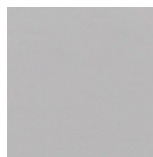

BE3
(deckend lackiert)



M14

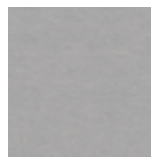

MC1
(deckend lackiert)



VE2
(deckend lackiert)

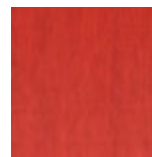

MAQ

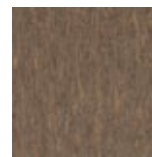

MTS

Tischplatten aus Eiche – robuste Qualität • 30 und 40 mm Plattenstärke



Stärke 30 mm



Stärke 40 mm

Tischplatte 30 mm

60 x 60 cm	€ 118,90	140 x 80 cm	€ 311,90
70 x 70 cm	€ 134,90	160 x 80 cm	€ 345,90
80 x 80 cm	€ 189,90		
90 x 90 cm	€ 238,90		
100 x 100 cm	€ 317,90	Ø 60 cm	€ 127,90
110 x 70 cm	€ 257,90	Ø 70 cm	€ 145,90
120 x 70 cm	€ 264,90	Ø 80 cm	€ 194,90
120 x 80 cm	€ 267,90	Ø 90 cm	€ 244,90
140 x 70 cm	€ 304,90	Ø 100 cm	€ 329,90

Die Preise gelten für geölte Platten. Aufpreis für Lackierung: + 11 €
Wir empfehlen geölt. Weitere Größen auf Anfrage möglich!

Tischplatte 40 mm

60 x 60 cm	€ 129,90	140 x 80 cm	€ 355,90
70 x 70 cm	€ 159,90	160 x 80 cm	€ 411,90
80 x 80 cm	€ 211,90		
90 x 90 cm	€ 315,90		
100 x 100 cm	€ 357,90	Ø 60 cm	€ 149,90
110 x 70 cm	€ 304,90	Ø 70 cm	€ 177,90
120 x 70 cm	€ 277,90	Ø 80 cm	€ 219,90
120 x 80 cm	€ 311,90	Ø 90 cm	€ 318,90
140 x 70 cm	€ 349,90	Ø 100 cm	€ 369,90

Weitere Größen sind auf Anfrage möglich!

Tischplatten Eiche Vintage Premium • 30 und 40 mm Plattenstärke - geölt



Stärke 30 mm



Stärke 40 mm

Tischplatte 30 mm

60 x 60 cm	€ 138,90	160 x 80 cm	€ 405,90
70 x 70 cm	€ 156,90	180 x 80 cm	€ 471,90
80 x 80 cm	€ 211,90		
120 x 70 cm	€ 269,90		
120 x 80 cm	€ 304,90	Ø 60 cm	€ 149,90
140 x 70 cm	€ 309,90	Ø 70 cm	€ 167,90
140 x 80 cm	€ 351,90	Ø 80 cm	€ 220,90

Weitere Größen sind auf Anfrage möglich!

Tischplatte 40 mm

60 x 60 cm	€ 153,90	160 x 80 cm	€ 458,90
70 x 70 cm	€ 185,90	180 x 80 cm	€ 515,90
80 x 80 cm	€ 236,90		
120 x 70 cm	€ 307,90	Ø 60 cm	€ 165,90
120 x 80 cm	€ 347,90	Ø 70 cm	€ 185,90
140 x 70 cm	€ 356,90	Ø 80 cm	€ 244,90
140 x 80 cm	€ 402,90		

Wichtig: Die Oberfläche kann gerissen und gespalten sein. Dies ist die Eigenschaft dieses Artikels und berechtigt nicht zu einer Reklamation.

*schnell lieferbare Artikel sind in der Regel in bestimmten Beiztönen und Bezügen binnen ca. 5 bis 7 Tagen nach Zahlungseingang lieferbar. Alle hier genannten Preise verstehen sich zzgl. 19 % MwSt. und ab Lager Sonnefeld. Produktionsbedingt können Maße leicht abweichen. Fehler und Änderungen vorbehalten.

Holzstühle & Holzbarhocker
Polsterstühle & Vollpolsterbarhocker
Metallstühle
Stuhl- & Polsterbänke
Sessel & Sofas
Tischgestelle
Tischplatten
Holztische
Beiztöne & Bezüge

Tischplatten aus Eiche mit Facetten-Kante • 30 und 40 mm Plattenstärke



Stärke 40 mm

Tischplatte 30 mm

60 x 60 cm	€ 138,90	140 x 80 cm	€ 351,90
70 x 70 cm	€ 156,90	160 x 80 cm	€ 405,90
80 x 80 cm	€ 211,90		
90 x 90 cm	€ 242,90		
100 x 100 cm	€ 329,90	Ø 60 cm	€ 149,90
110 x 70 cm	€ 260,90	Ø 70 cm	€ 167,90
120 x 70 cm	€ 269,90	Ø 80 cm	€ 220,90
120 x 80 cm	€ 304,90	Ø 90 cm	€ 247,90
140 x 70 cm	€ 309,90	Ø 100 cm	€ 331,90

Die Preise gelten für geölte Platten. Aufpreis für Lackierung: + 11 €
Wir empfehlen geölt. Weitere Größen auf Anfrage möglich!

Tischplatte 40 mm

60 x 60 cm	€ 139,90	140 x 80 cm	€ 359,90
70 x 70 cm	€ 177,90	160 x 80 cm	€ 412,90
80 x 80 cm	€ 217,90		
90 x 90 cm	€ 329,90		
100 x 100 cm	€ 368,90	Ø 60 cm	€ 167,90
110 x 70 cm	€ 304,90	Ø 70 cm	€ 189,90
120 x 70 cm	€ 322,90	Ø 80 cm	€ 249,90
120 x 80 cm	€ 315,90	Ø 100 cm	€ 368,90
140 x 70 cm	€ 362,90		

Weitere Größen sind
auf Anfrage möglich!

Tischplatten aus Eiche geräucht • 30 und 40 mm Plattenstärke



Stärke 40 mm

Tischplatte 30 mm

60 x 60 cm	€ 133,90	140 x 70 cm	€ 305,90
70 x 70 cm	€ 149,90	140 x 80 cm	€ 343,90
75 x 75 cm	€ 204,90	160 x 80 cm	€ 387,90
80 x 80 cm	€ 206,90		
90 x 90 cm	€ 320,90	Ø 60 cm	€ 149,90
100 x 100 cm	€ 327,90	Ø 70 cm	€ 167,90
110 x 70 cm	€ 260,90	Ø 80 cm	€ 220,90
120 x 70 cm	€ 264,90	Ø 90 cm	€ 247,90
120 x 80 cm	€ 298,90	Ø 100 cm	€ 331,90

Die Preise gelten für geölte Platten. Aufpreis für Lackierung: + 11 €
Wir empfehlen geölt. Weitere Größen auf Anfrage möglich!

Tischplatte 40 mm

60 x 60 cm	€ 145,90	140 x 70 cm	€ 354,90
70 x 70 cm	€ 178,90	140 x 80 cm	€ 395,90
75 x 75 cm	€ 231,90	160 x 80 cm	€ 449,90
80 x 80 cm	€ 233,90		
90 x 90 cm	€ 327,90	Ø 60 cm	€ 165,90
100 x 100 cm	€ 364,90	Ø 70 cm	€ 185,90
110 x 70 cm	€ 301,90	Ø 80 cm	€ 244,90
120 x 70 cm	€ 306,90	Ø 90 cm	€ 316,90
120 x 80 cm	€ 339,90	Ø 100 cm	€ 367,90

Weitere Größen sind
auf Anfrage möglich!

Holzstühle & Holzbarhocker

Polsterstühle & Vollpolsterbarhocker

Metallstühle

Sitz- & Polsterbänke

Sessel & Sofas

Tischgestelle

Tischplatten

Holztische

Beiztöne & Bezüge

Egon-Eiche-80 ab € 245,90
 schnell lieferbar*
 aus Eichenholz · 25 mm Tischplatte



80 x 80 cm · Höhe 75 cm

Egon-Eiche-120 ab € 307,90
 schnell lieferbar*
 aus Eichenholz · 25 mm Tischplatte



120 x 80 cm · Höhe 75 cm

Egon-Stehtisch-Eiche-80 ab € 318,90
 schnell lieferbar*
 aus Eichenholz · 25 mm Tischplatte



80 x 80 cm · Höhe 110 cm

Direkt zum Shop



Egon 80 ab € 164,90
 schnell lieferbar*
 25 mm Tischplatte Echtholz furnier
 Wenge-Dekor



80 x 80 cm · Höhe 75 cm

Egon 120 ab € 227,90
 schnell lieferbar*
 25 mm Tischplatte Echtholz furnier
 Wenge-Dekor



120 x 80 cm · Höhe 75 cm

Egon Stehtisch ab € 227,90
 schnell lieferbar*
 25 mm Tischplatte Echtholz furnier
 Wenge-Dekor



80 x 80 cm · Höhe 110 cm
 120 x 80 cm · Höhe 110 cm ab € 255,90

Holztisch Zara

Gestell: Buche massiv
 Höhe: 75 cm · Fuß: 55 x 55 mm

Beiztöne und Dekore
 finden Sie auf S. 112.



Tischplatte: Melaminharz
 Stärke: 25 mm

60 x 60 cm	€ 139,90
70 x 70 cm	€ 166,90
80 x 80 cm	€ 196,90
120 x 80 cm	€ 250,90
140 x 70 cm	€ 258,90
140 x 80 cm	€ 283,90
160 x 80 cm	€ 305,90
180 x 80 cm	€ 339,90

Tischplatte: Massivholz
 Stärke: 40 mm

60 x 60 cm	€ 200,90
70 x 70 cm	€ 230,90
80 x 80 cm	€ 275,90
90 x 90 cm	€ 266,90
100 x 100 cm	€ 321,90
120 x 70 cm	€ 301,90
120 x 80 cm	€ 327,90
140 x 70 cm	€ 341,90
140 x 80 cm	€ 373,90
160 x 80 cm	€ 406,90
180 x 80 cm	€ 454,90
Ø 70 cm	€ 216,90
Ø 80 cm	€ 252,90
Ø 100 cm	€ 327,90
Ø 120 cm	€ 381,90



*schnell lieferbare Artikel sind in der Regel in bestimmten Beiztönen und Bezügen binnen ca. 5 bis 7 Tagen nach Zahlungseingang lieferbar. Alle hier genannten Preise verstehen sich zzgl. 19 % MwSt. und ab Lager Sonnefeld. Produktionsbedingt können Maße leicht abweichen. Fehler und Änderungen vorbehalten.

Stehtisch Zara

Gestell: Buche massiv
 Höhe: 110 cm · Fuß: 55 x 55 mm

Beiztöne und Dekore
 finden Sie ab S. 112



Tischplatte: Melaminharz
 Stärke: 25 mm

60 x 60 cm	€ 164,90
70 x 70 cm	€ 186,90
80 x 80 cm	€ 210,90
120 x 80 cm	€ 270,90
140 x 70 cm	€ 277,90
140 x 80 cm	€ 303,90
160 x 80 cm	€ 329,90
180 x 80 cm	€ 361,90

Tischplatte: Massivholz
 Stärke: 40 mm

60 x 60 cm	€ 226,90
70 x 70 cm	€ 254,90
80 x 80 cm	€ 295,90
90 x 90 cm	€ 295,90
100 x 100 cm	€ 349,90
120 x 70 cm	€ 363,90
120 x 80 cm	€ 381,90
140 x 70 cm	€ 357,90
140 x 80 cm	€ 460,90
160 x 80 cm	€ 484,90
180 x 80 cm	€ 525,90
Ø 70 cm	€ 236,90
Ø 80 cm	€ 266,90
Ø 90 cm	€ 301,90
Ø 100 cm	€ 353,90
Ø 120 cm	€ 402,90

Couchtisch Zara

Gestell: Buche massiv
 Höhe: 60 cm · Fuß: 55 x 55 mm

Beiztöne und Dekore
 finden Sie auf S. 112



Tischplatte: Melaminharz
 Stärke: 25 mm

60 x 60 cm	€ 129,90
70 x 70 cm	€ 153,90
80 x 80 cm	€ 176,90
120 x 80 cm	€ 236,90
140 x 70 cm	€ 246,90
140 x 80 cm	€ 273,90
160 x 80 cm	€ 295,90

Tischplatte: Massivholz
 Stärke: 40 mm

60 x 60 cm	€ 190,90
70 x 70 cm	€ 218,90
80 x 80 cm	€ 256,90
90 x 90 cm	€ 252,90
100 x 100 cm	€ 313,90
120 x 70 cm	€ 325,90
120 x 80 cm	€ 347,90
140 x 70 cm	€ 323,90
140 x 80 cm	€ 408,90
160 x 80 cm	€ 450,90
180 x 80 cm	€ 509,90
Ø 70 cm	€ 196,90
Ø 80 cm	€ 236,90
Ø 90 cm	€ 256,90
Ø 100 cm	€ 315,90
Ø 120 cm	€ 367,90



Parkhotel Milser Krug · Bielefeld

Holztisch Londy

Gestell: Buche massiv
 Höhe: ca. 75 cm · Fuß: 100 x 100 mm
 drei Beinvarianten

Beitzöne und Dekore
 finden Sie auf S. 112.

Tischplatte: Melaminharz
 Stärke: 25 mm

70 x 70 cm	€ 178,90
80 x 80 cm	€ 200,90
100 x 100 cm	€ 260,90
120 x 70 cm	€ 240,90
120 x 80 cm	€ 256,90
140 x 70 cm	€ 265,90
140 x 80 cm	€ 282,90
160 x 80 cm	€ 305,90
180 x 80 cm	€ 331,90

Tischplatte: Massivholz
 Stärke: 40 mm

70 x 70 cm	€ 244,90
80 x 80 cm	€ 282,90
90 x 90 cm	€ 276,90
100 x 100 cm	€ 329,90
120 x 70 cm	€ 340,90
120 x 80 cm	€ 356,90
140 x 70 cm	€ 345,90
140 x 80 cm	€ 416,90
160 x 80 cm	€ 440,90
180 x 80 cm	€ 475,90
Ø 70 cm	€ 220,90
Ø 80 cm	€ 265,90
Ø 90 cm	€ 282,90
Ø 100 cm	€ 333,90
Ø 120 cm	€ 371,90



Weingut Möblein GbR · Zeilitzheim

*schnell lieferbare Artikel sind in der Regel in bestimmten Beitzönen und Bezügen binnen ca. 5 bis 7 Tagen nach Zahlungseingang lieferbar. Alle hier genannten Preise verstehen sich zzgl. 19 % MwSt. und ab Lager Sonnefeld. Produktionsbedingt können Maße leicht abweichen. Fehler und Änderungen vorbehalten.

Stehtisch Londy

Gestell: Buche massiv
 Höhe: ca. 110 cm - Fuß: 100 x 100 mm

Beiztöne und Dekore
 finden Sie auf S. 112.



Tischplatte: Melaminharz
 Stärke: 25 mm

70 x 70 cm	€ 209,90
80 x 80 cm	€ 233,90
120 x 70 cm	€ 264,90
120 x 80 cm	€ 284,90
140 x 70 cm	€ 287,90
140 x 80 cm	€ 305,90
160 x 80 cm	€ 329,90
180 x 80 cm	€ 353,90

Tischplatte: Massivholz
 Stärke: 40 mm

70 x 70 cm	€ 278,90
80 x 80 cm	€ 304,90
90 x 90 cm	€ 298,90
100 x 100 cm	€ 349,90
120 x 70 cm	€ 384,90
120 x 80 cm	€ 400,90
140 x 70 cm	€ 387,90
140 x 80 cm	€ 462,90
160 x 80 cm	€ 484,90
180 x 80 cm	€ 489,90
Ø 70 cm	€ 255,90
Ø 80 cm	€ 285,90
Ø 90 cm	€ 304,90
Ø 100 cm	€ 356,90
Ø 120 cm	€ 395,90

Pantaro Eichentisch

Höhe: 76 cm
 aus solidem Eichenholz
 schnell lieferbar*

80 x 80 cm	€ 413,90
140 x 80 cm	€ 465,90
160 x 80 cm	€ 531,90
180 x 80 cm	€ 562,90
190 x 90 cm	€ 600,90
200 x 100 cm	€ 691,90



Anwendungsbeispiel

Beiztöne für furnierte und Massivholztischplatten

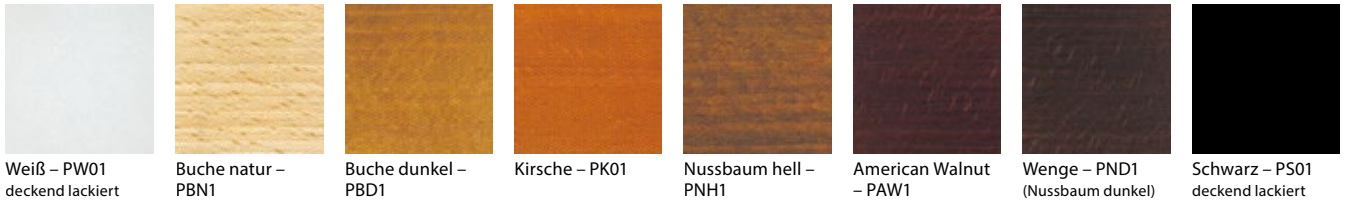

Weiß – PW01 deckend lackiert | Buche natur – PBN1 | Buche dunkel – PBD1 | Kirsche – PK01 | Nussbaum hell – PNH1 | American Walnut – PAW1 | Wenge – PND1 (Nussbaum dunkel) | Schwarz – PS01 deckend lackiert

Sonderbeiztöne (+ € 18,90):



Nougat – PN01 | Wildeiche auf Buche – PWG1 | Kastleiche auf Buche – PKE1 | Eiche grau auf Buche – PEG1

Wichtig: Alle hier dargestellten Dekore weichen durch den Druck vom Original ab. Gerne senden wir Ihnen eine Probe des von Ihnen gewünschten Dekors zu. Wir übernehmen keine Garantie, dass die hier dargestellten Dekore exakt dem Original entsprechen. Aus diesem Grund bieten wir Ihnen die Möglichkeit, dass wir Ihnen Muster des Originaldekors zusenden.

Sonderbeiztöne (+ € 22,90):



AZ1 (deckend lackiert) | AZ3 (deckend lackiert) | BE3 (deckend lackiert) | M14 | MC1 (deckend lackiert) | VE2 (deckend lackiert) | MAQ | MTS

Dekore für Melaminharzplatten

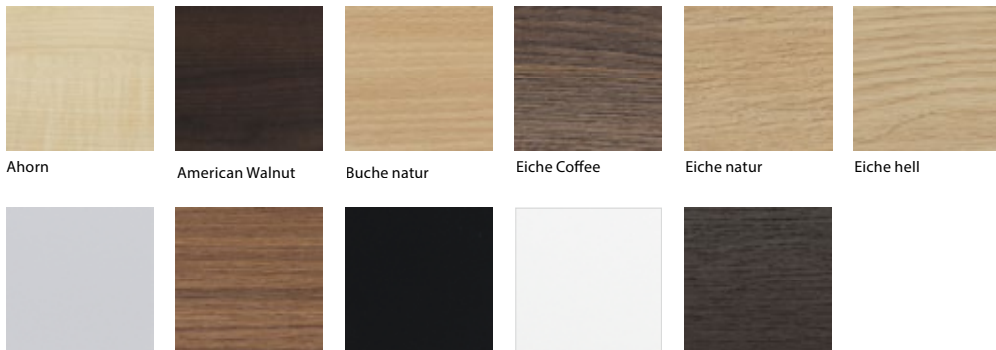

Ahorn | American Walnut | Buche natur | Eiche Coffee | Eiche natur | Eiche hell | Lichtgrau | Nussbaum hell | Schwarz | Weiß | Wenge

Wichtig: Alle hier dargestellten Dekore weichen durch den Druck vom Original ab. Gerne senden wir Ihnen eine Probe des von Ihnen gewünschten Dekors zu. Wir übernehmen keine Garantie, dass die hier dargestellten Dekore exakt dem Original entsprechen. Aus diesem Grund bieten wir Ihnen die Möglichkeit, dass wir Ihnen Muster des Originaldekors zusenden.



Beiztöne und Dekore finden Sie auf S. 112.

Clap-S-25

Gestell: verchromt
Höhe: ca. 75 cm
höhenverstellbare FüÙe

Tischplatte: Melaminharz
Stärke: 25 mm

120 x 80 cm	€ 144,90
140 x 70 cm	€ 145,90
140 x 80 cm	€ 160,90
160 x 70 cm	€ 160,90
160 x 80 cm	€ 157,90
160 x 90 cm	€ 183,90
180 x 70 cm	€ 170,90
180 x 80 cm	€ 183,90
180 x 90 cm	€ 198,90



Beiztöne und Dekore finden Sie auf S. 112.

Clap-S-26

Gestell: Hammerschlag
Höhe: ca. 75 cm
höhenverstellbare FüÙe

Tischplatte: Melaminharz
Stärke: 25 mm

120 x 80 cm	€ 144,90
140 x 70 cm	€ 145,90
140 x 80 cm	€ 158,90
160 x 70 cm	€ 158,90
160 x 80 cm	€ 157,90
160 x 90 cm	€ 181,90
180 x 70 cm	€ 168,90
180 x 80 cm	€ 181,90
180 x 90 cm	€ 196,90

Clap-S-26

Gestell: verchromt
Höhe: ca. 75 cm
höhenverstellbare FüÙe

Tischplatte: HPL
Stärke: 26 mm

120 x 60 cm	€ 175,90
120 x 70 cm	€ 185,90
120 x 80 cm	€ 191,90
140 x 70 cm	€ 198,90
140 x 80 cm	€ 204,90
160 x 70 cm	€ 225,90
160 x 80 cm	€ 243,90
180 x 80 cm	€ 287,90

Clap-S-26

Gestell: Hammerschlag
Höhe: ca. 75 cm
höhenverstellbare FüÙe

Tischplatte: HPL
Stärke: 26 mm

120 x 60 cm	€ 173,90
120 x 70 cm	€ 183,90
120 x 80 cm	€ 190,90
140 x 70 cm	€ 197,90
140 x 80 cm	€ 202,90
160 x 70 cm	€ 223,90
160 x 80 cm	€ 241,90
180 x 80 cm	€ 285,90



Beiztöne und Dekore finden Sie auf S. 112.

Clap-S-50

Gestell: verchromt
Höhe: ca. 75 cm
höhenverstellbare FüÙe

Tischplatte: Melaminharz
Stärke: 50 mm

140 x 70 cm	€ 188,90
140 x 80 cm	€ 162,90
160 x 70 cm	€ 165,90
160 x 80 cm	€ 192,90
180 x 70 cm	€ 172,90
180 x 80 cm	€ 175,90



Beiztöne und Dekore finden Sie auf S. 112.

Clap-S-50

Gestell: Hammerschlag
Höhe: ca. 75 cm
höhenverstellbare FüÙe

Tischplatte: Melaminharz
Stärke: 50 mm

140 x 70 cm	€ 186,90
140 x 80 cm	€ 160,90
160 x 70 cm	€ 163,90
160 x 80 cm	€ 192,90
180 x 70 cm	€ 170,90
180 x 80 cm	€ 173,90

Clap-S-40

Gestell: verchromt
Höhe: ca. 75 cm
höhenverstellbare FüÙe

Tischplatte: HPL
Stärke: 40 mm

140 x 70 cm	€ 212,90
140 x 80 cm	€ 217,90
160 x 70 cm	€ 238,90
160 x 80 cm	€ 255,90
180 x 70 cm	€ 265,90
180 x 80 cm	€ 299,90

Clap-S-40

Gestell: Hammerschlag
Höhe: ca. 75 cm
höhenverstellbare FüÙe

Tischplatte: HPL
Stärke: 40 mm

140 x 70 cm	€ 210,90
140 x 80 cm	€ 215,90
160 x 70 cm	€ 236,90
160 x 80 cm	€ 255,90
180 x 70 cm	€ 264,90
180 x 80 cm	€ 298,90



Beiztöne und Dekore finden Sie auf S. 112.

Clap-Frame-25
 Gestell: verchromt
 Höhe: ca. 75 cm
 höhenverstellbare Füße

Tischplatte: Melaminharz
 Stärke: 25 mm

120 x 80 cm	€ 220,90
140 x 70 cm	€ 222,90
140 x 80 cm	€ 233,90
160 x 70 cm	€ 233,90
160 x 80 cm	€ 242,90
160 x 90 cm	€ 257,90
180 x 70 cm	€ 243,90
180 x 80 cm	€ 257,90
180 x 90 cm	€ 271,90



Beiztöne und Dekore finden Sie auf S. 112.

Clap-Frame-25
 Gestell: Hammerschlag
 Höhe: ca. 75 cm
 höhenverstellbare Füße

Tischplatte: Melaminharz
 Stärke: 25 mm

120 x 80 cm	€ 277,90
140 x 70 cm	€ 292,90
140 x 80 cm	€ 302,90
160 x 70 cm	€ 281,90
160 x 80 cm	€ 312,90
160 x 90 cm	€ 327,90
180 x 70 cm	€ 312,90
180 x 80 cm	€ 327,90
180 x 90 cm	€ 340,90

Clap-Frame-26
 Gestell: verchromt
 Höhe: ca. 75 cm
 höhenverstellbare Füße

Tischplatte: HPL
 Stärke: 26 mm

120 x 60 cm	€ 248,90
120 x 70 cm	€ 258,90
120 x 80 cm	€ 265,90
140 x 70 cm	€ 273,90
140 x 80 cm	€ 277,90
160 x 70 cm	€ 299,90
160 x 80 cm	€ 316,90
180 x 80 cm	€ 360,90

Clap-Frame-26
 Gestell: Hammerschlag
 Höhe: ca. 75 cm
 höhenverstellbare Füße

Tischplatte: HPL
 Stärke: 26 mm

120 x 60 cm	€ 214,90
120 x 70 cm	€ 224,90
120 x 80 cm	€ 231,90
140 x 70 cm	€ 238,90
140 x 80 cm	€ 243,90
160 x 70 cm	€ 264,90
160 x 80 cm	€ 282,90
180 x 80 cm	€ 326,90



Beiztöne und Dekore finden Sie auf S. 112.

Clap-Frame-50
 Gestell: verchromt
 Höhe: ca. 75 cm
 höhenverstellbare Füße

Tischplatte: Melaminharz
 Stärke: 50 mm

140 x 70 cm	€ 249,90
140 x 80 cm	€ 236,90
140 x 90 cm	€ 266,90
160 x 70 cm	€ 239,90
160 x 80 cm	€ 269,90
180 x 70 cm	€ 245,90
180 x 80 cm	€ 249,90



Beiztöne und Dekore finden Sie auf S. 112.

Clap-Frame-50
 Gestell: Hammerschlag
 Höhe: ca. 75 cm
 höhenverstellbare Füße

Tischplatte: Melaminharz
 Stärke: 50 mm

140 x 70 cm	€ 214,90
140 x 80 cm	€ 201,90
140 x 90 cm	€ 232,90
160 x 70 cm	€ 205,90
160 x 80 cm	€ 234,90
180 x 70 cm	€ 211,90
180 x 80 cm	€ 215,90

Clap-Frame-40
 Gestell: verchromt
 Höhe: ca. 75 cm
 höhenverstellbare Füße

Tischplatte: HPL
 Stärke: 40 mm

120 x 80 cm	€ 243,90
140 x 70 cm	€ 251,90
140 x 80 cm	€ 256,90
160 x 70 cm	€ 277,90
160 x 80 cm	€ 295,90
180 x 80 cm	€ 339,90

Clap-Frame-40
 Gestell: Hammerschlag
 Höhe: ca. 75 cm
 höhenverstellbare Füße

Tischplatte: HPL
 Stärke: 40 mm

120 x 80 cm	€ 238,90
140 x 70 cm	€ 247,90
140 x 80 cm	€ 249,90
160 x 70 cm	€ 271,90
160 x 80 cm	€ 289,90
180 x 80 cm	€ 332,90

*schnell lieferbare Artikel sind in der Regel bestimmten Beiztönen und Bezügen binnen ca. 5 bis 7 Tagen nach Zahlungseingang lieferbar. Alle hier genannten Preise verstehen sich zzgl. 19 % MwSt. und ab Lager Sonnefeld. Produktionsbedingt können Maße leicht abweichen. Fehler und Änderungen vorbehalten.



Clap-S-65
 Gestell: verchromt
 Höhe: ca. 75 cm
 höhenverstellbare FüÙe

Tischplatte: HPL
 Stärke: 65 mm · massive Buchenholz-Aufdopplung

140 x 70 cm	€ 277,90	200x 80cm €	426,90
140 x 80 cm	€ 284,90		
160 x 70 cm	€ 293,90		
160 x 80 cm	€ 297,90		
180 x 70 cm	€ 327,90		
180 x 80 cm	€ 345,90		



Foto: Ivo Gretener

Schwarzenbach Apartments · Feldberg

Direkt zum Shop

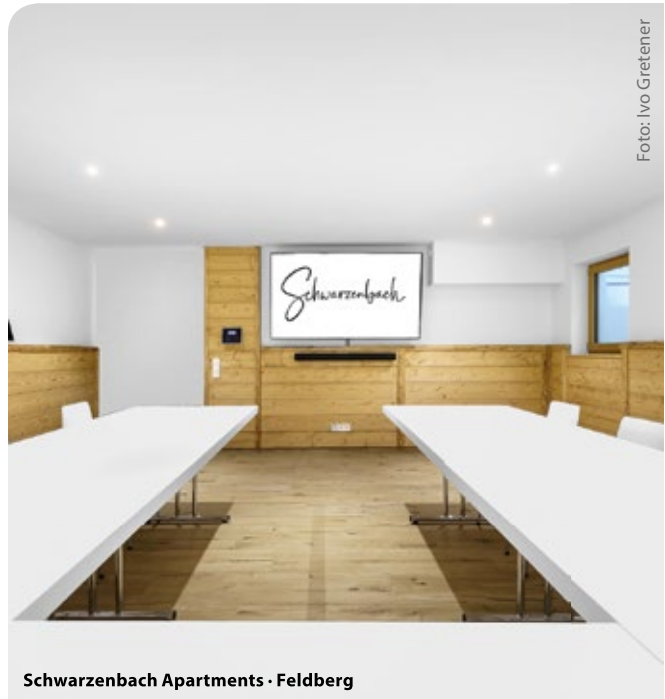

Gutima Molto Klappstisch
 150 cm rund · Höhe 75 cm



Bitte beachten Sie hierzu den aktuellen Aktionspreis auf unserer Internet-Seite: www.objekt-m.com



Königswinterer Hof UG · Königswinter

Holzstühle & Holzbarhocker

Polsterstühle & Vollpolsterbarhocker

Metallstühle

Sitz- & Polsterbänke

Sessel & Sofas

Tischgestelle

Tischplatten

Holztische

Beiztöne & Bezüge



Beiztöne und Dekore finden Sie auf S. 112.



CL-3750-25 PG1

Gestell: verchromt
Höhe: ca. 75 cm
höhenverstellbare FüÙe

NEU!

Tischplatte: Melaminharz
Stärke: 25 mm

120 x 80 cm	€ 409,-
140 x 70 cm	€ 425,-
140 x 80 cm	€ 437,-
140 x 90 cm	€ 448,-
160 x 70 cm	€ 439,-
160 x 80 cm	€ 447,-
160 x 90 cm	€ 459,-
180 x 70 cm	€ 449,-
180 x 80 cm	€ 459,-
180 x 90 cm	€ 477,-
200 x 90 cm	€ 490,-

CL-3750-25 PG2

Gestell: verchromt
Höhe: ca. 75 cm
höhenverstellbare FüÙe

NEU

Tischplatte: Melaminharz
Stärke: 25 mm

120 x 80 cm	€ 432,-
140 x 70 cm	€ 425,-
140 x 80 cm	€ 433,-
160 x 70 cm	€ 435,-
160 x 80 cm	€ 442,-
180 x 70 cm	€ 443,-
180 x 80 cm	€ 451,-
200 x 80 cm	€ 468,-

CL-3750-50

Gestell: verchromt
Höhe: ca. 75 cm
höhenverstellbare FüÙe

NEU

Tischplatte: Melaminharz
Stärke: 25 mm

140 x 70 cm	€ 439,00
140 x 80 cm	€ 442,00
140 x 90 cm	€ 471,00
160 x 70 cm	€ 444,00
160 x 80 cm	€ 474,00
160 x 90 cm	€ 476,00
180 x 70 cm	€ 477,00
180 x 80 cm	€ 479,00
180 x 90 cm	€ 482,00
200 x 80 cm	€ 485,00
200 x 90 cm	€ 510,00

CL-3570-26

Gestell: verchromt
Höhe: ca. 75 cm
höhenverstellbare FüÙe

NEU

Tischplatte: HPL
Stärke: 26 mm

120 x 60 cm	€ 453,-
120 x 70 cm	€ 464,-
120 x 80 cm	€ 470,-
140 x 70 cm	€ 478,-
140 x 80 cm	€ 483,-
140 x 90 cm	€ 509,-
160 x 70 cm	€ 509,-
160 x 80 cm	€ 524,-
160 x 90 cm	€ 549,-
180 x 70 cm	€ 534,-
180 x 80 cm	€ 569,-
180 x 90 cm	€ 609,-
200 x 80 cm	€ 612,-
200 x 90 cm	€ 645,-



CL-3570-38

Gestell: Hammerschlag
Höhe: ca. 75 cm
höhenverstellbare FüÙe

NEU

Tischplatte: HPL
Stärke: 38 mm

120 x 60 cm	€ 496,-
120 x 70 cm	€ 499,-
120 x 80 cm	€ 502,-
140 x 70 cm	€ 517,-
140 x 80 cm	€ 520,-
140 x 90 cm	€ 523,-
160 x 70 cm	€ 539,-
160 x 80 cm	€ 544,-
180 x 70 cm	€ 559,-
180 x 80 cm	€ 564,-



CL-3570-40

Gestell: verchromt
Höhe: ca. 75 cm
höhenverstellbare FüÙe

NEU

Tischplatte: HPL
Stärke: 40 mm

120 x 60 cm	€ 466,-
120 x 70 cm	€ 477,-
120 x 80 cm	€ 484,-
140 x 70 cm	€ 492,-
140 x 80 cm	€ 497,-
140 x 90 cm	€ 519,-
160 x 70 cm	€ 519,-
160 x 80 cm	€ 537,-
160 x 90 cm	€ 564,-
180 x 70 cm	€ 549,-
180 x 80 cm	€ 583,-
180 x 90 cm	€ 624,-
200 x 80 cm	€ 599,-
200 x 90 cm	€ 659,-



Direkt zum Shop



*schnell lieferbare Artikel sind in der Regel in bestimmten Beiztönen und Bezügen binnen ca. 5 bis 7 Tagen nach Zahlungseingang lieferbar. Alle hier genannten Preise verstehen sich zzgl. 19 % MwSt. und ab Lager Sonnefeld. Produktionsbedingt können Maße leicht abweichen. Fehler und Änderungen vorbehalten.



Beiztöne und Dekore finden Sie auf S. 112.

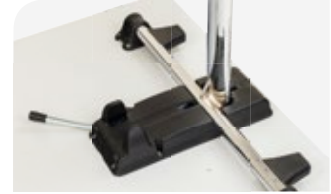

CL-3060-25 PG1

NEU!

Gestell: verchromt
Höhe: ca. 75 cm
höhenverstellbare Füße

Tischplatte: Melaminharz
Stärke: 25 mm

120 x 80 cm	€ 398,-
140 x 70 cm	€ 414,-
140 x 80 cm	€ 426,-
140 x 90 cm	€ 437,-
160 x 70 cm	€ 428,-
160 x 80 cm	€ 436,-
160 x 90 cm	€ 448,-
180 x 70 cm	€ 438,-
180 x 80 cm	€ 448,-
180 x 90 cm	€ 466,-
200 x 90 cm	€ 479,-

KT-CL-3060-25 PG2

NEU

Gestell: verchromt
Höhe: ca. 75 cm
höhenverstellbare Füße

Tischplatte: Melaminharz
Stärke: 25 mm

120 x 80 cm	€ 412,-
140 x 70 cm	€ 414,-
140 x 80 cm	€ 422,-
160 x 70 cm	€ 434,-
160 x 80 cm	€ 431,-
180 x 70 cm	€ 432,-
180 x 80 cm	€ 440,-
200 x 80 cm	€ 457,-

CL-3750-50

NEU

Gestell: verchromt
Höhe: ca. 75 cm
höhenverstellbare Füße

Tischplatte: Melaminharz
Stärke: 50 mm

140 x 70 cm	€ 428,00
140 x 80 cm	€ 431,00
140 x 90 cm	€ 460,00
160 x 70 cm	€ 433,00
160 x 80 cm	€ 463,00
160 x 90 cm	€ 465,00
180 x 70 cm	€ 466,00
180 x 80 cm	€ 468,00
180 x 90 cm	€ 471,00
200 x 80 cm	€ 474,00
200 x 90 cm	€ 499,00

CL-3060-26

NEU

Gestell: verchromt
Höhe: ca. 75 cm
höhenverstellbare Füße

Tischplatte: HPL
Stärke: 26 mm



120 x 60 cm	€ 442,-
120 x 70 cm	€ 453,-
120 x 80 cm	€ 459,-
140 x 70 cm	€ 467,-
140 x 80 cm	€ 472,-
140 x 90 cm	€ 498,-
160 x 70 cm	€ 498,-
160 x 80 cm	€ 513,-
160 x 90 cm	€ 538,-
180 x 70 cm	€ 523,-
180 x 80 cm	€ 558,-
180 x 90 cm	€ 598,-
200 x 80 cm	€ 601,-
200 x 90 cm	€ 634,-

CL-3060-38

NEU

Gestell: Hammerschlag
Höhe: ca. 75 cm
höhenverstellbare Füße

Tischplatte: HPL
Stärke: 38 mm



120 x 60 cm	€ 485,-
120 x 70 cm	€ 488,-
120 x 80 cm	€ 491,-
140 x 70 cm	€ 506,-
140 x 80 cm	€ 509,-
140 x 90 cm	€ 512,-
160 x 70 cm	€ 528,-
160 x 80 cm	€ 533,-
180 x 70 cm	€ 548,-
180 x 80 cm	€ 553,-

CL-3060-40

NEU

Gestell: verchromt
Höhe: ca. 75 cm
höhenverstellbare Füße

Tischplatte: HPL
Stärke: 40 mm



120 x 60 cm	€ 455,-
120 x 70 cm	€ 466,-
120 x 80 cm	€ 473,-
140 x 70 cm	€ 481,-
140 x 80 cm	€ 488,-
140 x 90 cm	€ 508,-
160 x 70 cm	€ 508,-
160 x 80 cm	€ 526,-
160 x 90 cm	€ 553,-
180 x 70 cm	€ 538,-
180 x 80 cm	€ 572,-
180 x 90 cm	€ 613,-
200 x 80 cm	€ 588,-
200 x 90 cm	€ 648,-

Direkt zum Shop



Beizmuster für Stühle, Barhocker und Tische

Wir bieten viele weitere Beiztöne an. Diese sind allerdings erst ab Mengen von 50 Stück pro Modell lieferbar. Zudem sind auch Sonderbeizungen ab einer gewissen Stückzahl möglich. Gerne können Sie uns Farbmuster ein-senden, nach deren Vorgabe wir dann die Möbelstücke gegen Aufpreis beizen

und lackieren. Fragen Sie hierzu unsere Fachberater unter Telefon-nummer (+49) 09562 4048280.

Bitte beachten Sie: Da die Produkte aus unserem Sortiment in verschie-denen Werken in ganz Europa produziert werden, kann es dazu

kommen, dass der gleiche Beizton bei verschiedenen Produkten anders ausfällt. Die Produktionen werden jedoch von uns in einem Qualitäts-managmentprozess immer wieder kontrolliert, um die Abweichungen bestmöglich auszuschliessen.



Schwarz – PS01
(deckend lackiert)

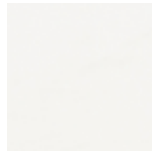

Weiß – PW01
(deckend lackiert)

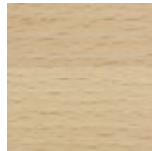

Buche natur
– PBN1

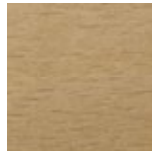

Buche dunkel
– PBD1

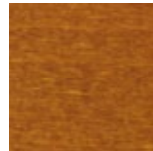

Kirsche – PK01

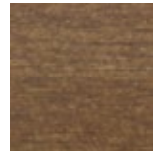

Nussbaum hell
– PNH1

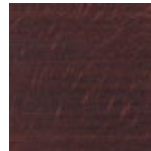

American Walnut
– PAW1

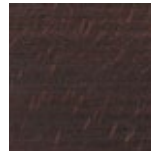

Wenge – PND1
(Nussbaum dunkel)

Folgende Sonderbeiztöne sind gegen Aufpreis erhältlich (€ 9,90 pro Stück):

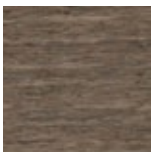

Nougat – PN01

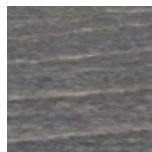

Wildeiche auf
Buche – PWG1

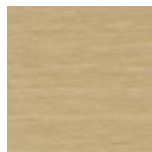

Kastelleiche auf
Buche – PKE1



Eiche grau auf
Buche – PEG1

Folgende Sonderbeiztöne sind gegen Aufpreis erhältlich (€ 19,90 pro Stück):

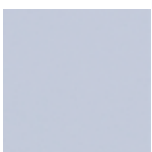

AZ1
(deckend lackiert)

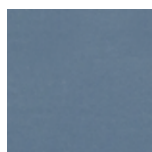

AZ3
(deckend lackiert)

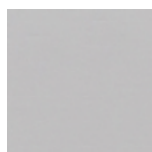

BE3
(deckend lackiert)

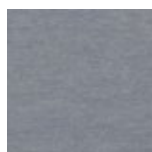

M14

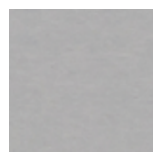

MC1
(deckend lackiert)



VE2
(deckend lackiert)

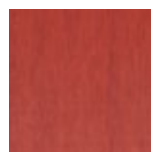

MAQ



MTS



Hera-P in Wenge



Hera-P
in Buche natur



Hera-P
in Nussbaum hell



Hera-P
in Kirsche



Hera-P
in Weiß



Hera-P in
American Walnut



Gana-P
in Buche dunkel



Terido-P
in Eiche grau

Alle hier dargestellten Farben weichen durch den Druck vom Original ab. Gerne senden wir Ihnen eine Farbprobe der von Ihnen gewünschten Farbe zu. Wir übernehmen keine Garantie, dass die hier dargestellten Farben dem Original entsprechen. Aus diesem Grund bieten wir Ihnen die Möglichkeit, dass wir Ihnen Griffmuster des Originalstoffes zusenden.

Kunstleder-Standardkollektion

ohne Aufpreis

Material:

- 450 g/m²
- Brandschutz (BS5852: 1979 Part 1)
- Eigenschaften:
- einfach zu reinigen
- strapazierfähig

Eigenschaften:

- angenehmer Griff

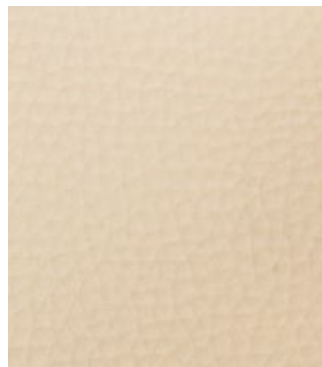

T-D-10

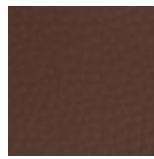

T-D-33



T-D-511 (white)

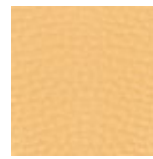

T-D-11

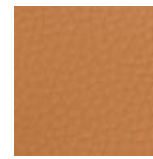

T-D-3

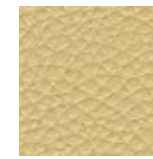

T-D-22



T-D-9

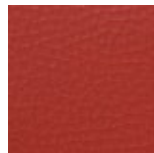

T-D-99

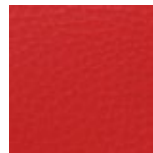

T-D-12

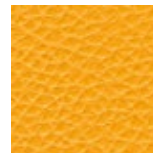

T-D-16



T-D-31



T-D-24



T-D-45



T-D-66



T-D-6005



T-D-6013

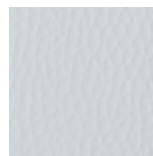

T-D-7057

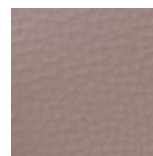

T-D-1128

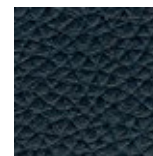

T-D-77

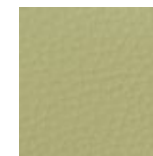

T-D-58



T-D-7014

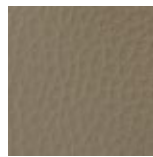

T-D-7035

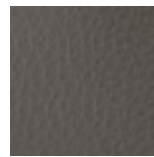

T-D-8143

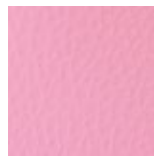

T-D-3007

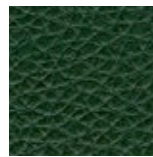

T-D-56



T-D-534

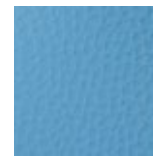

T-D-5021



T-D-517



T-D-110

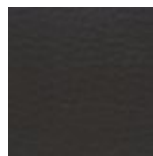

T-D-8 (black)

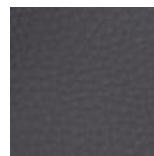

T-D-40

Antik-Kunstleder

ohne Aufpreis

Material:

- 70 % PVC, 30 % PES
- 450 g/m²



T-MG-14 (antikbraun)

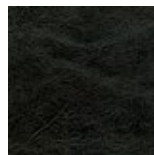

T-MG-13 (Black)

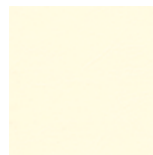

T-MG-0 (white)

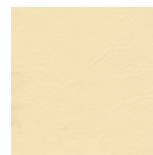

T-MG-1

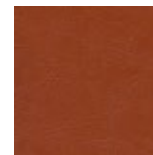

T-MG-4



T-MG-7

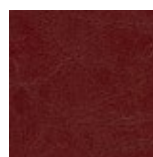

T-MG-7

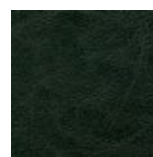

T-MG-11

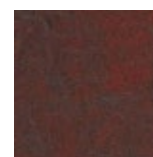

T-MG-47

Eltro-Aroza
Preisgruppe 04

- Material:**
- 91 % PVC, 9 % Polyurethan
 - ca. 690 g/m²
 - ca. 100.000 Scheuertouren

- Eigenschaften:**
- antibakteriell
 - Brandschutz gemäß EN 1021 1+2 („cigarette & match“-Test)
 - Health Care



Ash



Avocat

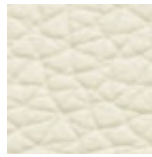

Beige-Butterfly

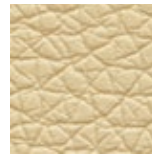

Beige

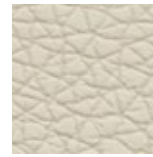

Ice

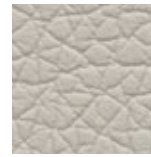

Light-Grey



Mostaza



Mouse

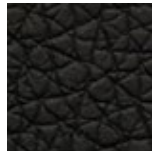

Black

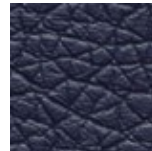

Blue

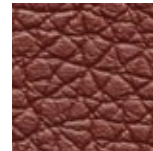

Bordeaux

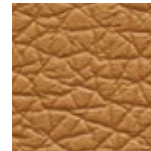

Camel

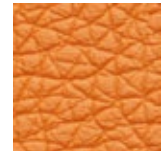

Orange



Porcelain

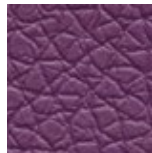

Purple

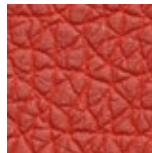

Red

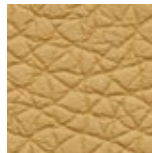

Caramello

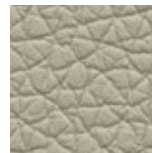

Cement

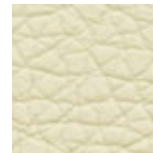

Cream

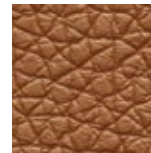

Cuio

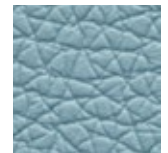

Sky



Tabac

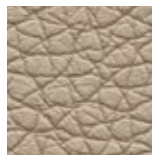

Taupe

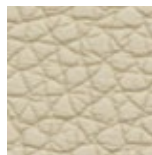

Toffee

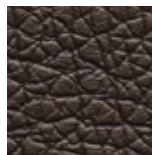

Dark-Brown

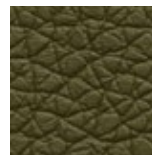

Forest

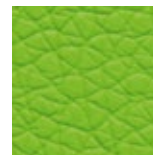

Green

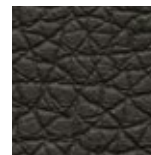

Grey



Trufa

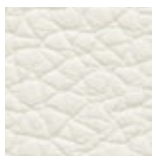

White

Kosa
Preisgruppe 02

- Material:**
- 100 % PU
 - 550 g/m²
 - 100.000 Scheuertouren

- Eigenschaften:**
- sehr strapazierfähig
 - leicht atmend



Kosa 1

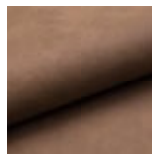

Kosa 3

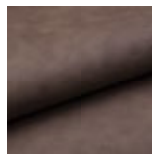

Kosa 4



Kosa 5



Kosa 6

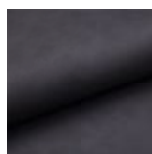

Kosa 7

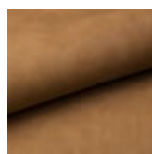

Kosa 8

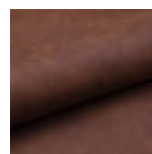

Kosa 9



Kosa 11

Alle hier dargestellten Farben weichen durch den Druck vom Original ab. Gerne senden wir Ihnen eine Farbprobe der von Ihnen gewünschten Farbe zu. Wir übernehmen keine Garantie, dass die hier dargestellten Farben dem Original entsprechen. Aus diesem Grund bieten wir Ihnen die Möglichkeit, dass wir Ihnen Griffmuster des Originalstoffes zusenden.

Kunstfell
Preisgruppe 08

Material:
• 80% PC/ 20% PES
• 900g/lfm



Lavarell 450



Cristallo 452

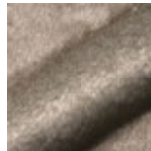

Vezzana 451

Antelao
Preisgruppe 05

Material:
• 68 % Polyacryl, 17% Polyester,
15 % Baumwolle

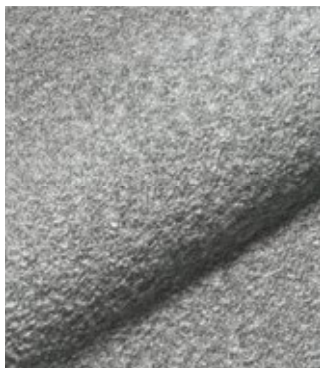

420



424



484



422



425

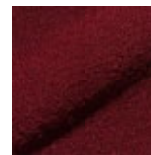

426



427



487

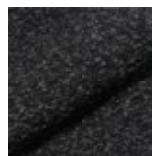

481

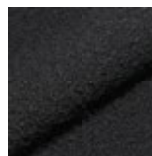

421

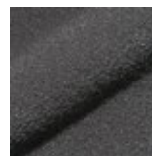

480

Eltro-Sara
Preisgruppe 05

Material:
• 24 % Polyamid,
23 % Acryl, 17 % Baumwolle, 36 %
Polyester
• ca. 745 g/m²
• ca. 250.000 Scheuertouren

Eigenschaften:
• antibakteriell
• Easy Clean
• Brandschutz gemäß EN 1021 1+2
(„cigarette & match“-Test)



Bordeaux

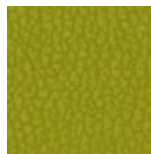

Lima



Mostaza

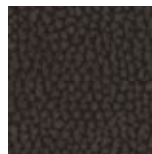

Olive-Grey

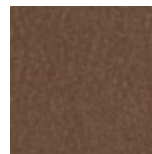

Siena

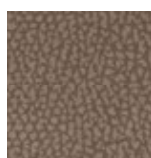

Taupe

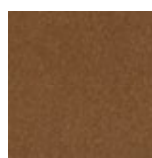

Terra

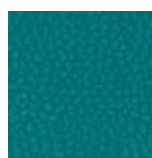

Turquoise

GT-Argento

Preisgruppe 03

Material:

- 100% Polyurethan, 70% Polyester, 30 % Baumwolle
- ca. 567 g/m²
- ca. 100.000 Scheuertouren

Eigenschaften:

- Brandschutz gemäß EN 1021 1+2 („cigarette & match“-Test)

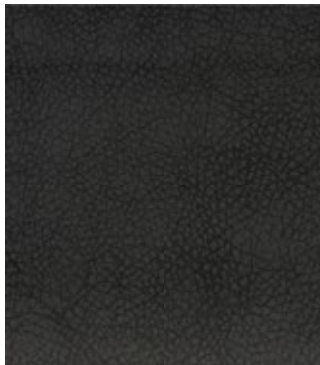

GT-Argento 1000

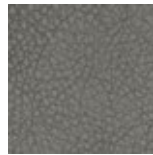

GT-Argento 1025



GT-Argento 1028

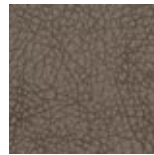

GT-Argento 1024

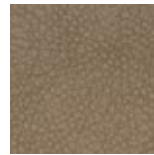

GT-Argento 1029



GT-Argento 1020



GT-Argento 4402

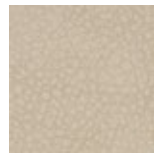

GT-Argento 1153

LT-Vintago

Preisgruppe 04

Material:

- 65 % PU, 25 % Polyester, 10 % Baumwolle
- ca. 428 g/m²
- ca. 50.000 Scheuertouren



LT-Vintago 101



LT-Vintago 104



LT-Vintago 118



LT-Vintago 200

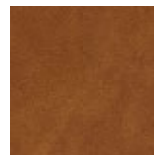

LT-Vintago 215



LT-Vintago 305



LT-Vintago 411



LT-Vintago 505

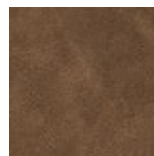

LT-Vintago 800

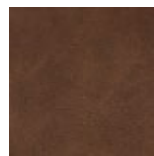

LT-Vintago 805



LT-Vintago 808

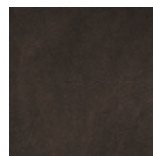

LT-Vintago 812

Clyde

Preisgruppe 05

Material:

- 82 % Polyester, 18 % Lederfaser
- 470 g/m²
- 45.000 Scheuertouren

Eigenschaften:

- Wildlederoptik

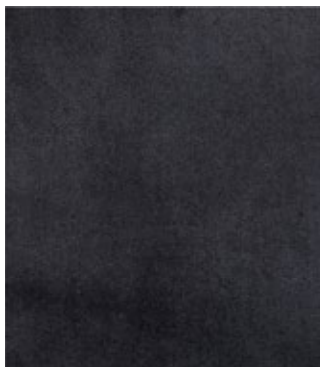

Clyde 100



Clyde 104



Clyde 203



Clyde 400

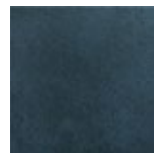

Clyde 500



Clyde 800



Clyde 801



Clyde 808



Clyde 809

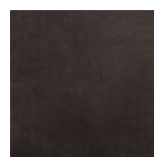

Clyde 811

Kaiman

Preisgruppe 04

Empfehlung: Weicher Griff und hohe Stabilität!

Material:

- 100 % PU
- 610 g/lfm
- 100.000 Scheuertouren
- 70 % PES, 30 % Cotton

Eigenschaften:

- sehr weicher Griff
- hochwertiger Herstellungsprozess

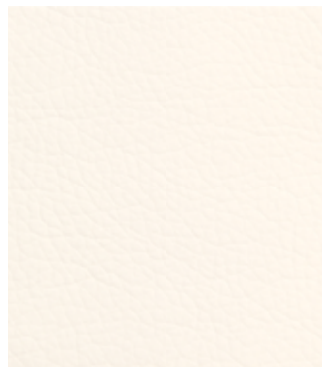

0301-pure white



7501-bisquit

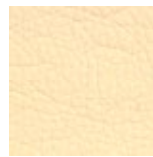

8501-marula

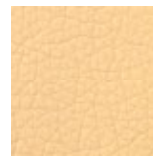

121-granit



9501-new beige



1-natur



06-nougat



210-espresso



235-mocca

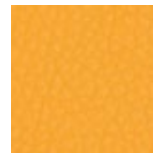

372-light orange



143-peach

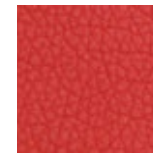

845-loud red

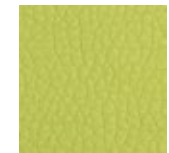

430-dark green



115-silver

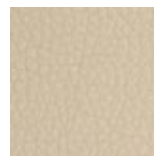

710-taupe

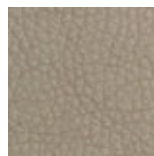

740-elephant



755-fango



780-black

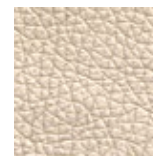

1003-metallic silver

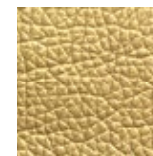

1001-metallic gold



1002-metallic messing

Magna

Preisgruppe 05

Material:

- 88 % PVC, 7 % PI, 4 % Baumwolle, 1 % Polycarbonat
- 715 g/m²
- 80.000 Scheuertouren

Eigenschaften:

- schwer entflammbar
- elastisch
- atmungsaktiv
- antibakteriell
- alkoholresistent



Magna 300

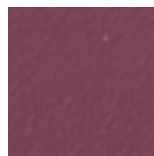

Magna 302

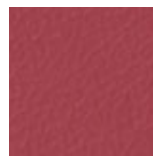

Magna 304

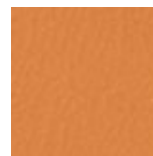

Magna 307

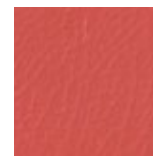

Magna 310

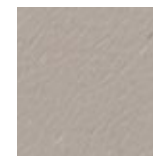

Magna 400

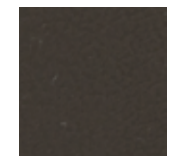

Magna 402

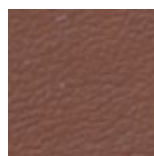

Magna 404

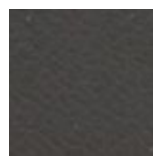

Magna 405

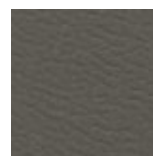

Magna 406



Magna 500



Magna 700



Magna 702



Magna 703



Magna 707

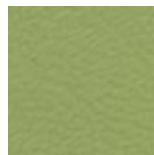

Magna 803

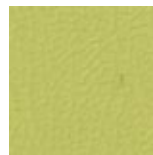

Magna 804



Magna 808



Magna 900

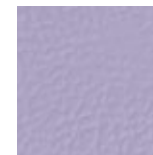

Magna 901



Magna 004



Magna 002



Magna 003

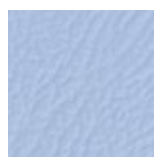

Magna 001

Skai® Parotega
Preisgruppe 08



Material:
• ca. 85 % PVC-Compound
• ca. 15 % Baumwoll-Gestrick

Eigenschaften:
• langlebig
• lichtecht
• abriebfest
• reißfest
• pflegeleicht
• blut- und urinbeständig
• desinfektionsmittelbeständig

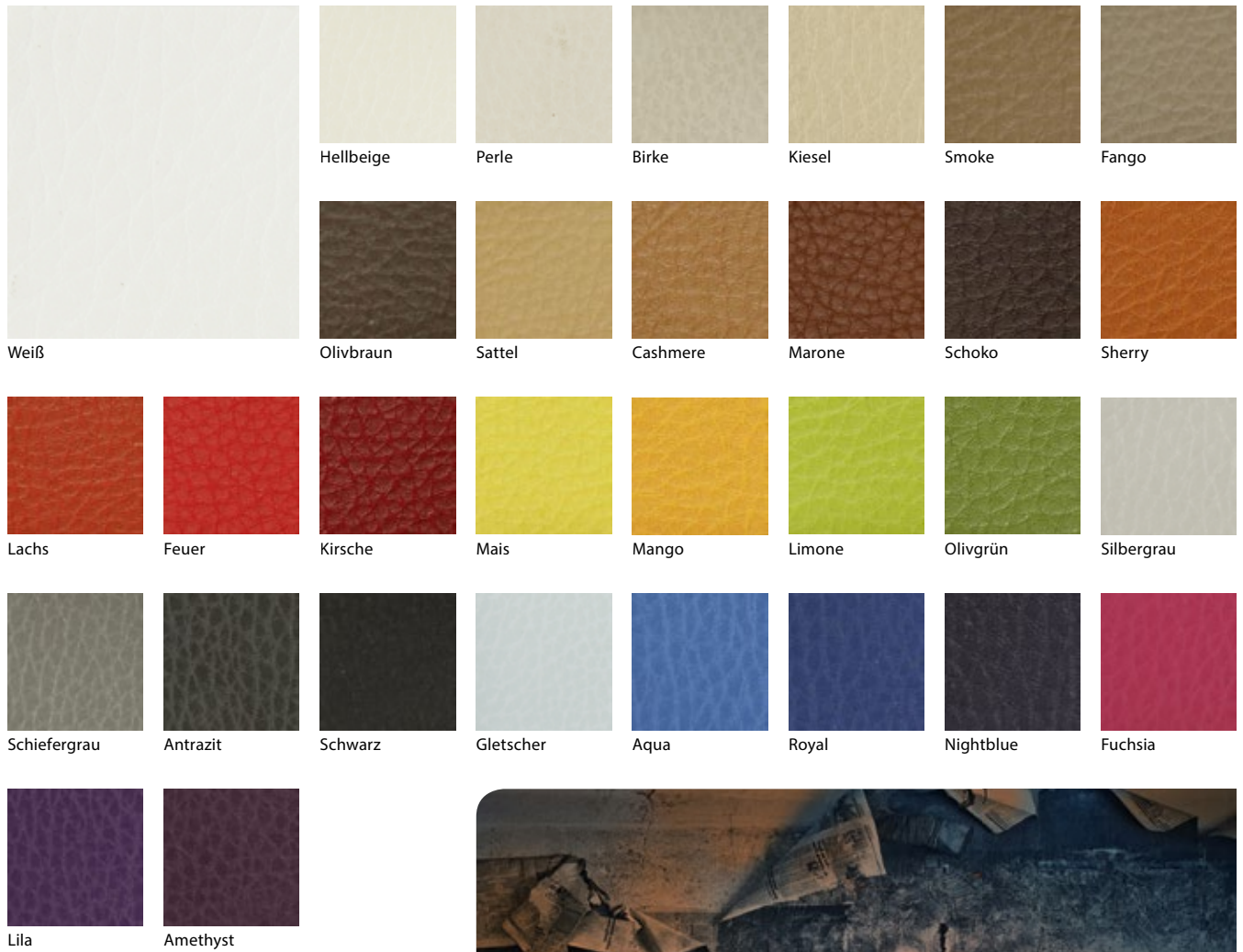

Brandschutz

Unsere Produkte sind auf Anfrage auch mit Brandschutz-ausrüstung lieferbar. Wir haben schwer entflammare Bezugstoffe und Schaumpolsterungen. **Je nach Ausstattung werden sogar Brandschutzanforderungen nach DIN 4102-B1 erreicht.** Holzteile können mit einem schwer entflammaren Lack überzogen werden.



Alle hier dargestellten Farben weichen durch den Druck vom Original ab. Gerne senden wir Ihnen eine Farbprobe der von Ihnen gewünschten Farbe zu. Wir übernehmen keine Garantie, dass die hier dargestellten Farben dem Original entsprechen. Aus diesem Grund bieten wir Ihnen die Möglichkeit, dass wir Ihnen Griffmuster des Originalstoffes zusenden.

Holzstühle & Holzbarhocker
Polsterstühle & Vollpolsterbarhocker
Metallstühle
Sitz- & Polsterbänke
Sessel & Sofas
Tischgestelle
Tischplatten
Holztische
Beiztöne & Bezüge

Echtleder
Preisgruppe 08



Material:
• gedecktes Rindsleder
• Stärke 1,1-1,3 mm

Eigenschaften:
• entsprechend EU-Norm gefertigt
• hochwertiges Leder

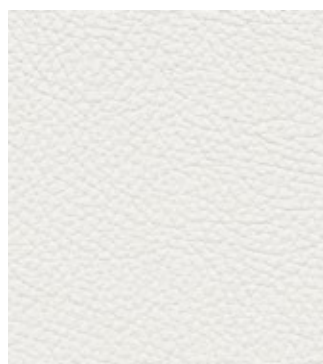

AD-T-bianco

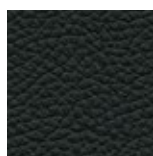

AD-T-nero

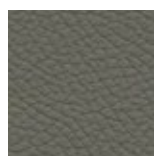

AD-T-smog

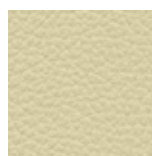

AD-T-polar

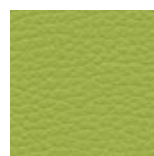

AD-T-lime

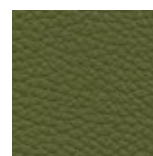

AD-T-applegreen



AD-T-desert

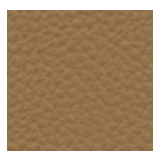

AD-T-camel

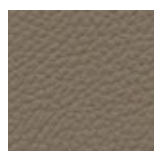

AD-T-mocca

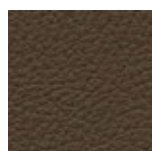

AD-T-espresso

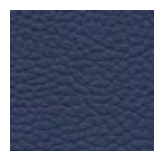

AD-T-kobalt

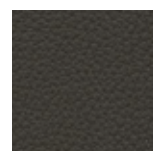

AD-T-caffe



AD-T-mandarin

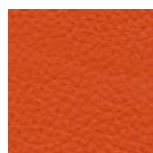

AD-T-orange

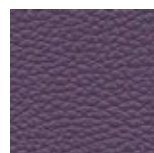

AD-T-aubergine

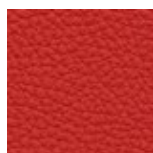

AD-T-ferri

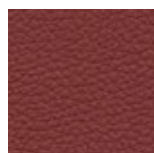

AD-T-red

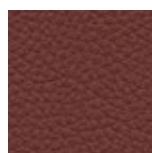

AD-T-cherry

Ladora
Preisgruppe 08



Material:
• Echtleder
• Stärke 1,3 - 1,5 mm

Eigenschaften:
• Reibechtheit trocken: 500
• Reibechtheit nass: 250

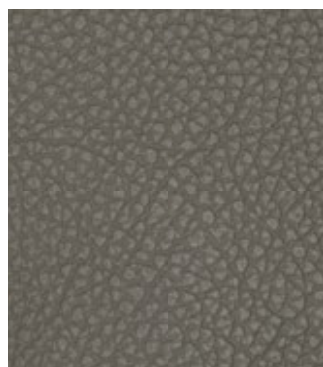

Antracite-3007

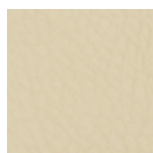

Beige-3013

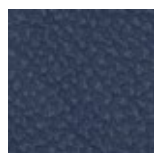

Bluette-3014

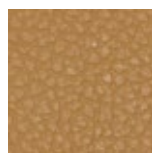

Caramello-3017



Fango-3059

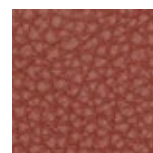

Granato-3008

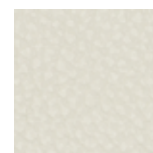

Lino-3029

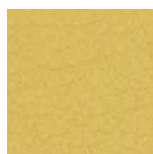

Mimosa-3012



Nero-3020

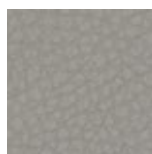

Pietra-3030

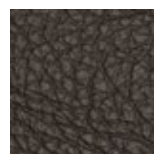

T

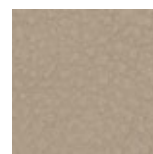

Tortora-3015

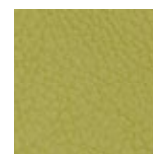

Verde-Mela-3023

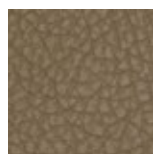

Visone-3010

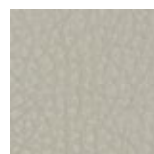

Grigio-Chiaro-3021

Holzstühle & Holzbarhocker

Polsterstühle & Vollpolsterbarhocker

Metallstühle

Sitz- & Polsterbänke

Sessel & Sofas

Tischgestelle

Tischplatten

Holztische

Beiztöne & Bezüge

Crunchy

Preisgruppe 11



Material:

- Anilinleder
- Stärke 1,6-1,8 mm

Eigenschaften:

- Chromgerbung
- Vintage-Optik
- Größe, Verteilung und Tiefe der Risse können variieren



Lipari



Etna

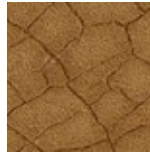

Vulcano



Vesuvio

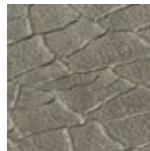

Stromboli

Englo

Preisgruppe 10



Material:

- Rindsleder
- Stärke 1 mm

Eigenschaften:

- Chromgerbung
- Vintage-Optik



Bordò

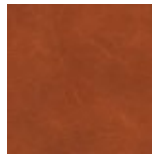

Cognac



Taupe

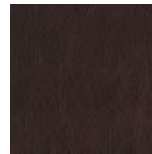

Fargo

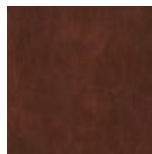

Cuio



Black

Wicker

Preisgruppe 07

Material:

- 65 % PVC, 35 % Polyester
- ca. 680 g/m²
- ca. 35.000 Scheuertouren



Wicker 05

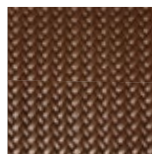

Wicker 08

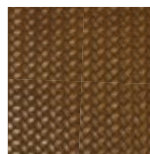

Wicker 09



Wicker 01

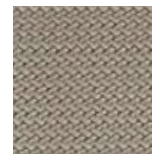

Wicker 03

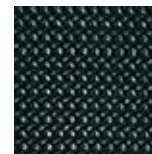

Wicker 06



Wicker 11



Wicker 12

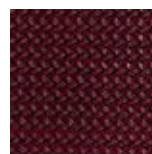

Wicker 07

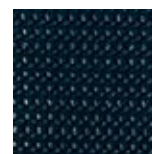

Wicker 15



Wicker 16

WC-Decovin-Basket

Preisgruppe 10

Material:

- 60 % PVC, 40 % Polyester + Baumwolle
- ca. 680 g/m²
- ca. 50.000 Scheuertouren

Eigenschaften:

- Brandschutz gemäß EN 1021 1+2 („cigarette & match“-Test)



gold



brandy



bruque

Missouri

Preisgruppe 07

Material:

- 89 % PVC, 11 % Polyester
- ca. 800 g/m²
- ca. 30.000 Scheuertouren

Michigan

Preisgruppe 07

Material:

- 87 % PVC, 13 % Viskose
- ca. 820 g/m²
- ca. 100.000 Scheuertouren



Missouri 87

Eigenschaften von Missouri und Michigan:

- Brandschutz gemäß EN 1021 1+2 („cigarette & match“-Test)



Michigan 81

Ohio

Preisgruppe 07

Material:

- 83 % PVC, 14 % Polyester, 3 % PU
- ca. 620 g/m²
- ca. 150.000 Scheuertouren

Neuss

Preisgruppe 07

Material:

- 90 % PVC, 10 % PU
- ca. 650 g/m²
- ca. 150.000 Scheuertouren



Ohio 001

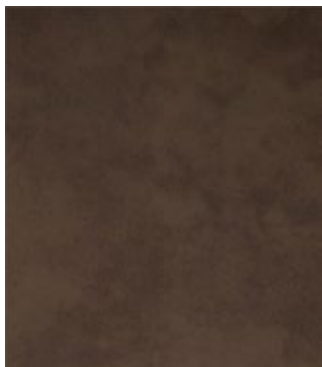

Ohio 005



Neuss 20

Holzstühle & Holzbarhocker

Polsterstühle & Vollpolsterbarhocker

Metallstühle

Sitz- & Polsterbänke

Sessel & Sofas

Tischgestelle

Tischplatten

Holztische

Beiztöne & Bezüge

Dearo

Preisgruppe 04

Material:

- 100 % Polyester-Microfaser
- ca. 468 g/m²

Eigenschaften:

- Lederlook
- angenehmer Griff
- atmungsaktiv



Dearo 01

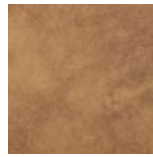

Dearo 02

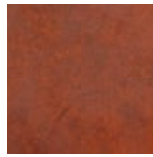

Dearo 04



Dearo 05

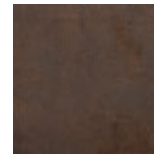

Dearo 06

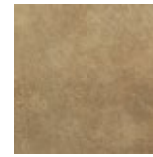

Dearo 07

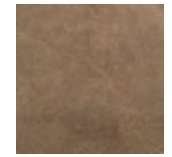

Dearo 08

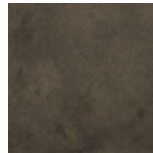

Dearo 09

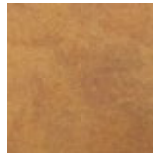

Dearo 10

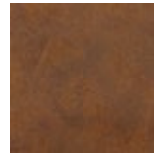

Dearo 11



Dearo 12



Dearo 16

Presito

Preisgruppe 02

Material:

- 100 % PES
- 350 g/m²
- ca. 68.000 Scheuertouren

Eigenschaften:

- weicher Griff
- antiker Look



Presito 21



Presito 32

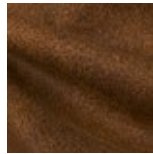

Presito 24

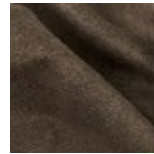

Presito 23

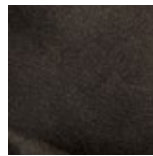

Presito 96



Presito 100

Malat

Preisgruppe 02

Material:

- 100 % PES
- 210 g/m²
- 35.300 Scheuertouren

Eigenschaften:

- weicher Griff

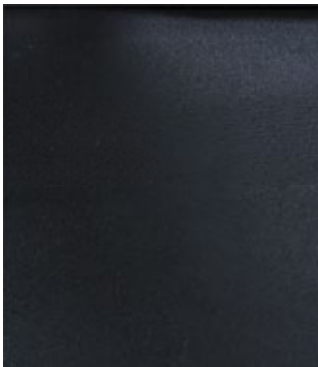

Malat 08

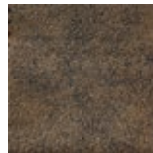

Malat 02

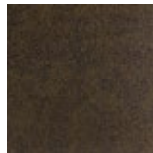

Malat 03

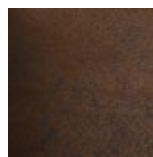

Malat 04

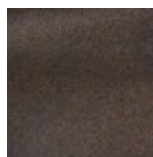

Malat 05

Bison
Preisgruppe 04

Material:
• 100 % Polyester
• ca. 625 g/m²

Eigenschaften:
• Lederlook
• angenehmer Griff



Bison 02

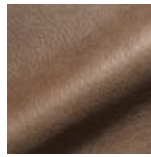

Bison 12

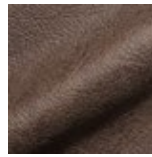

Bison 05



Bison 11



Bison 23

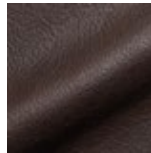

Bison 07

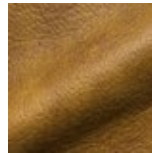

Bison 19

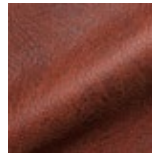

Bison 21



Bison 26

FB-Wataso
Preisgruppe 03

Material:
• 100 % Polyester
• ca. 330 g/m²
• ca. 30.000 Scheuertouren

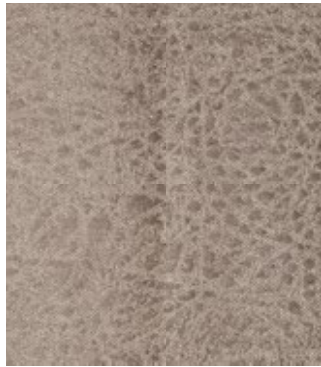

FB-Wataso 09



FB-Wataso 15

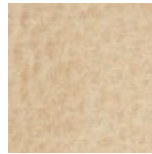

FB-Wataso 26

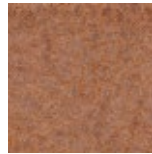

FB-Wataso 38

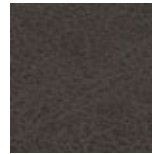

FB-Wataso 15

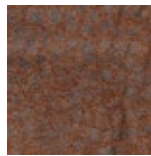

FB-Wataso 44

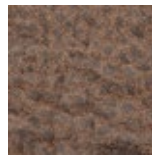

FB-Wataso 48



FB-Wataso 16

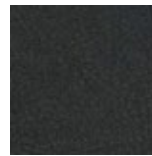

FB-Wataso 86

LT-HUNT
Preisgruppe 05

Material:
• 50 % Nylon, 50 % Polyurethan
• ca. 420 g/m²
• ca. 100.000 Scheuertouren



LT-HUNT 805

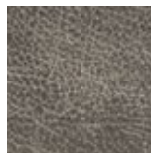

LT-HUNT 104



LT-HUNT 118



LT-HUNT 200

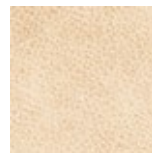

LT-HUNT 203

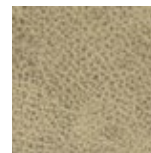

LT-HUNT 400



LT-HUNT 215

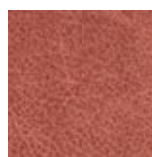

LT-HUNT 300

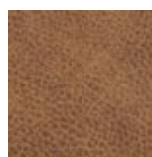

LT-HUNT 801

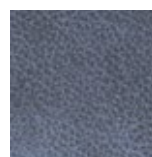

LT-HUNT 500

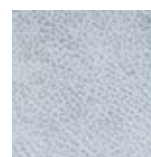

LT-HUNT 505

Bulus

Preisgruppe 02

Material:

- 100 % Polyester
- 560 g/m²
- 80.000 Scheuertouren



Bulus 01



Bulus 02

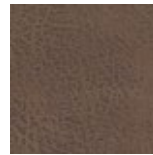

Bulus 03



Bulus 05

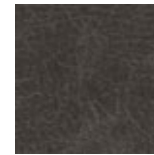

Bulus 06

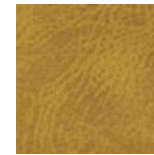

Bulus 11

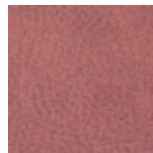

Bulus 13



Bulus 16



Bulus 17

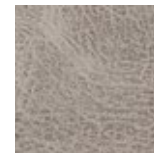

Bulus 19

Lux

Preisgruppe 01

Material:

- 100 % PES
- 250 g/m²
- 100.000 Scheuertouren

Eigenschaften:

- edle Optik
- weicher Griff



Lux 1



Lux 2



Lux 3



Lux 4



Lux 5

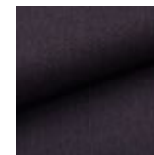

Lux 7

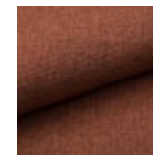

Lux 11

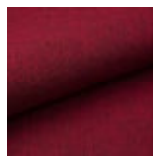

Lux 15

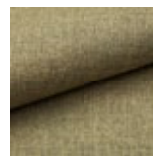

Lux 18

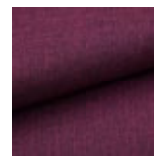

Lux 17

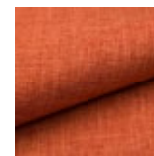

Lux 10

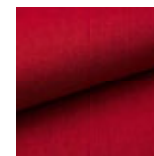

Lux 14



Lux 29

Muna

Preisgruppe 01

Material:

- 100 % PES
- 300 g/m²
- 100.000 Scheuertouren

Eigenschaften:

- widerstandsfähig
- leicht zu reinigen
- zarter Griff



Muna 01



Muna 03

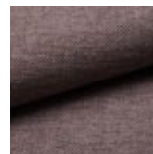

Muna 04



Muna 06



Muna 08

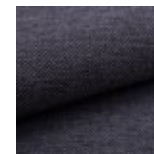

Muna 12

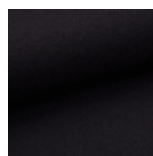

Muna 14

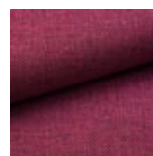

Muna 15

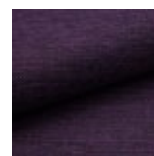

Muna 17



Muna 18

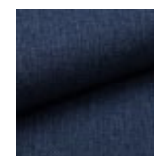

Muna 19

Megora
Preisgruppe 02

Material:
• 100 % PES
• 265 g/m²
• 35.000 Scheuertouren

Eigenschaften:
• abnutzungs- und fusselstef



Megora 01

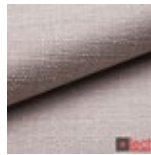

Megora 02

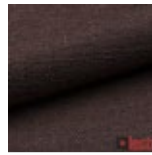

Megora 04

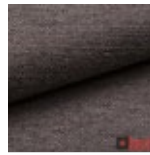

Megora 06

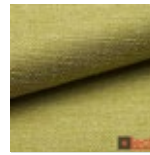

Megora 07



Megora 12

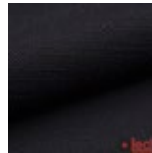

Megora 16

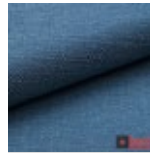

Megora 18

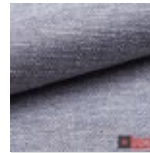

Megora 19

Felina-R
Preisgruppe 05

Material:
• 100 % recycelten PET-Flaschen

Eigenschaften:
• weicher Griff



01

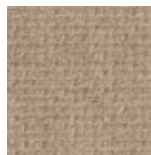

02



03

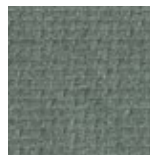

04

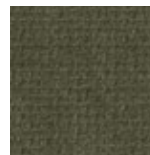

18

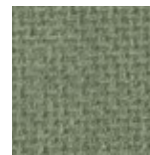

06

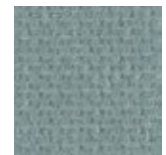

07

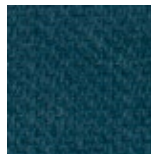

19

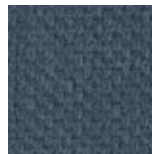

09



09

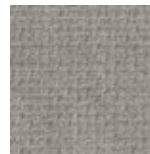

11

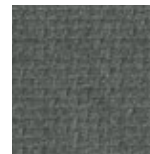

13

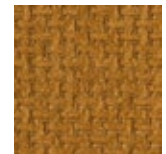

20

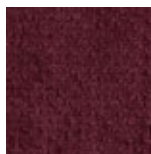

23

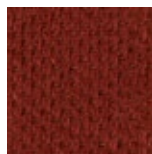

22

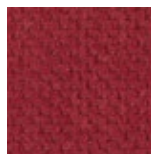

17

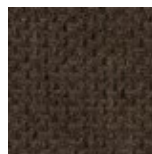

15

Gavin
Preisgruppe 04

Material:
• 100% Polyester/Microfaser

Eigenschaften:
• weicher Griff

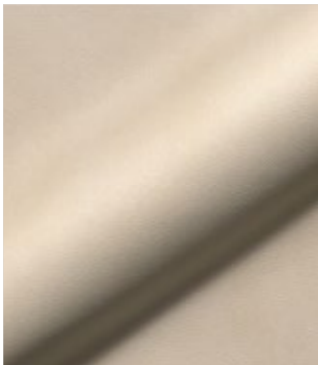

100



102



103



105



106

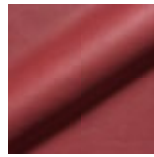

107



108



110

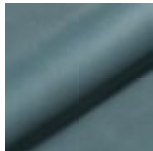

111



112

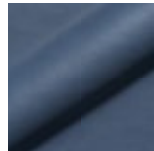

113

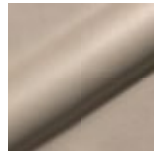

102

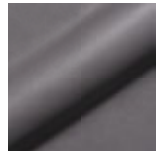

114

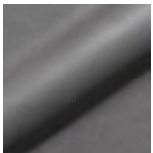

115

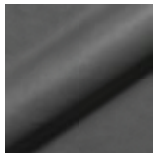

116

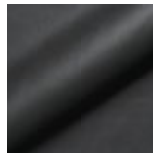

117

Bonnie
Preisgruppe 03

Material:
• 100 % Polyester
• 400 g/m²
• 100.000 Scheuertouren

Eigenschaften:
• Velours
• flammenhemmend



Bonnie 808

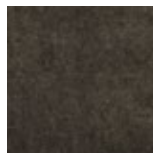

Bonnie 811



Bonnie 204

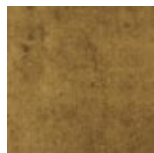

Bonnie 815

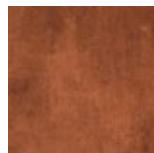

Bonnie 312



Bonnie 400



Bonnie 519



Bonnie 104



Bonnie 100

Alle hier dargestellten Farben weichen durch den Druck vom Original ab. Gerne senden wir Ihnen eine Farbprobe der von Ihnen gewünschten Farbe zu. Wir übernehmen keine Garantie, dass die hier dargestellten Farben dem Original entsprechen. Aus diesem Grund bieten wir Ihnen die Möglichkeit, dass wir Ihnen Griffmuster des Originalstoffes zusenden.

Princess

Preisgruppe 04

Material:

- 100 % PES
- 630 g/m²
- 100.000 Scheuertouren

Eigenschaften:

- pflegeleicht
- fleckabweisend
- antibakteriell
- atmungsaktiv



Princess 03

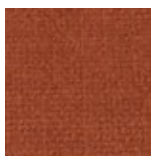

Princess 04

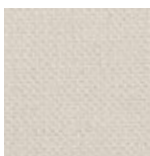

Princess 07

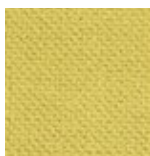

Princess 11

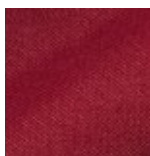

Princess 140

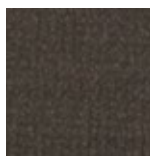

Princess 10



Princess 14



Princess 15

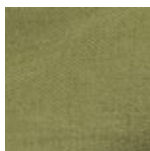

Princess 135

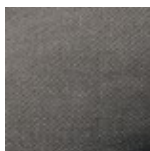

Princess 147

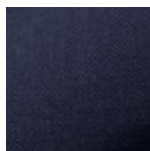

Princess 138

Fleckenschutz der Extraklasse!

Clean-Active-Möbelstoffe sind wasserabweisend, ölstoßend und äußerst pflegefreundlich. Flüssigkeiten dringen nicht mehr sofort ein, und die Flecken lassen sich problemlos mit einem feuchten Tuch entfernen. In zahlreichen Tests wurde die Wirksamkeit nachgewiesen. Dabei sind alle Stoffe sehr atmungsaktiv und zusätzlich antibakteriell.

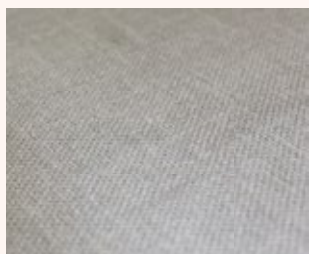

Willow-FR

Preisgruppe 07

Material:

- 70% Wolle/ 25% Polyamid/ 5% andere Fasern

Eigenschaften:

- Filzoptik



901

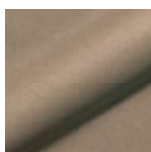

907

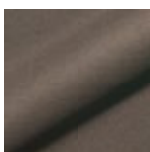

910

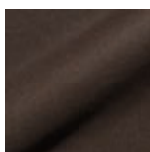

912

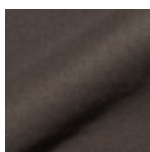

913

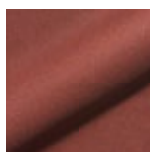

916

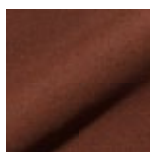

917



918

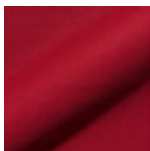

919

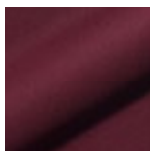

921

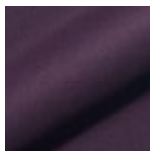

926



927



934

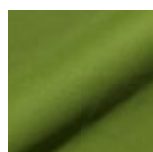

930

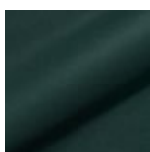

931

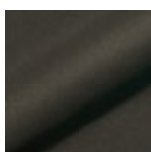

933

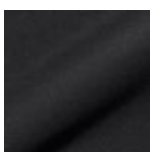

937

Holzstühle & Holzbarhocker

Polsterstühle & Vollpolsterbarhocker

Metallstühle

Sitz- & Polsterbänke

Sessel & Sofas

Tischgestelle

Tischplatten

Holztische

Beiztöne & Bezüge

Da-Monoli

Preisgruppe 03

Material:

- 100 % Polyester
- ca. 330 g/m²
- ca. 100.000 Scheuertouren

Eigenschaften:

- wasserabweisend



Da-Monoli 15



Da-Monoli 20

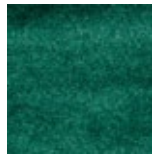

Da-Monoli 37



Da-Monoli 63

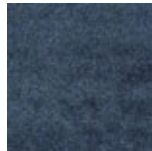

Da-Monoli 77



Da-Monoli 92

Lincola

Preisgruppe 03

Material:

- 100% Polyester
- 380g / m²
- 100.000 Scheuertouren

Eigenschaften:

- weicher Griff
- gute Tiefenwirkung im Stoff



Lincola 03

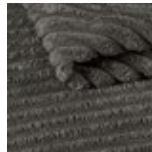

Lincola 90



Lincola 86



Lincola 72



Lincola 75



Lincola 29

Le-Mars

Preisgruppe 03

Material:

- 100 % Polyester
- ca. 310 g/m²
- ca. 25.000 Scheuertouren



Le-Mars 1

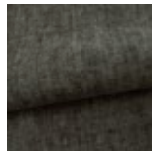

Le-Mars 12



Le-Mars 3



Le-Mars 7



Le-Mars 8

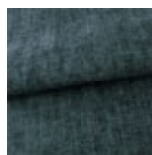

Le-Mars 9

Da-Fan
Preisgruppe 02

Material:
 • 100 % Polyester
 • ca. 260 g/m²
 • ca. 100.000 Scheuertouren

Eigenschaften:
 • wasserabweisend



Da-Fan 36



Da-Fan 37



Da-Fan 48

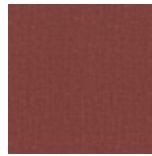

Da-Fan 56



Da-Fan 63



Da-Fan 79



Da-Fan 83

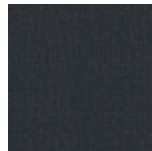

Da-Fan 97

FB-Nora
Preisgruppe 03

Material:
 • 100 % Polyester
 • ca. 350 g/m²
 • ca. 50.000 Scheuertouren



FB-Nora 52



FB-Nora 74

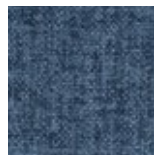

FB-Nora 86

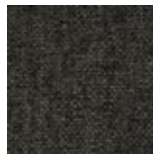

FB-Nora 18

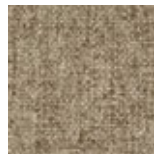

FB-Nora 35

Nococo
Preisgruppe 02

Material:
 • 90 % PES
 • 10% Nylon
 • 290 g/m²
 • ca. 50.000 Scheuertouren

Eigenschaften:
 • weicher Griff
 • feiner Look



Nococo 85

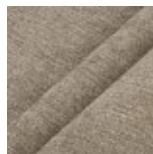

Nococo 24

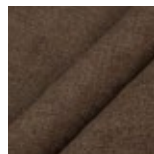

Nococo 29

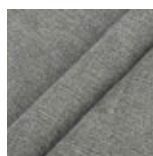

Nococo 95

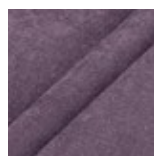

Nococo 64

Rinaldi

Preisgruppe 03

Material:

- 100 % PES
- 360 g/m²
- 55.000 Scheuertouren

Eigenschaften:

- Pillingtest 5 DIN EN ISO 129452-2



Rinaldi 4



Rinaldi 8

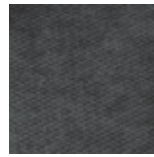

Rinaldi 12

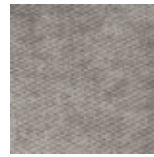

Rinaldi 15

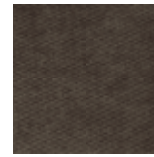

Rinaldi 19

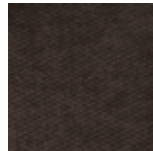

Rinaldi 20

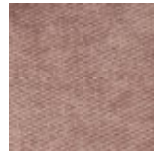

Rinaldi 22

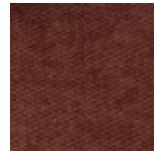

Rinaldi 24

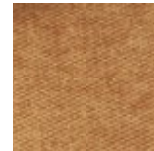

Rinaldi 25

Torsa

Preisgruppe 05

Material:

- 100 % Polyester
- 340 g/m²
- 105.000 Scheuertouren

Eigenschaften:

- Velours
- flammenhemmend



Torsa 02

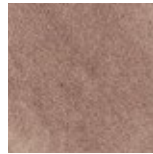

Torsa 03

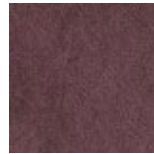

Torsa 05

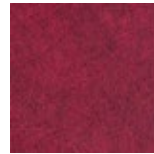

Torsa 06

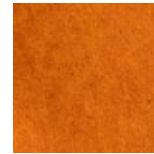

Torsa 08

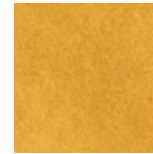

Torsa 09

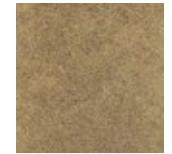

Torsa 10



Torsa 11



Torsa 12

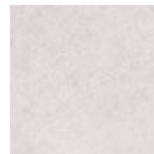

Torsa 13



Torsa 14

Eloca

Preisgruppe 05

Material:

- 100 % PES
- 448 g/m²

Eigenschaften:

- Vintage-Optik



Eloca 01

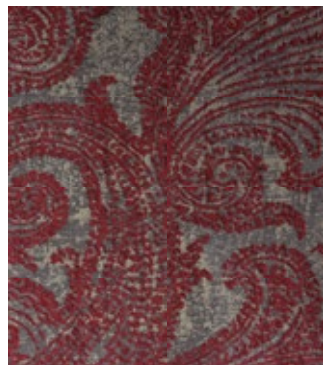

Eloca 04



Eloca 05

PL-DEEN

Preisgruppe 03

Material:

- 100 % Polyester
- ca. 400 g/m²
- ca. 35.000 Scheuertouren



PL-DEEN 70232-50



PL-DEEN 70231-50

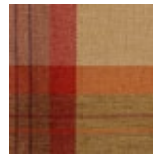

PL-DEEN 70230-50



PL-DEEN 70230-70



PL-DEEN 70232-70



PL-DEEN 70231-70



PL-DEEN 70230-60



PL-DEEN 70232-60



PL-DEEN 70231-60

METRO

Preisgruppe 02

Material:

- 50 % PES / 50% Baumwolle
- 290g/m²
- ca. 43.000 Scheuertouren

Eigenschaften:

- wollartiger Griff
- moderner Look



Metro 83



Metro 89

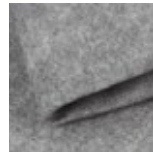

Metro 92



Metro 97

Sa-Charo

Preisgruppe 05

Material:

- 100 % Polyester
- 290 g/m²
- 50.000 Scheuertouren

Eigenschaften:

- glänzendes Gewebe



Grigio 7833

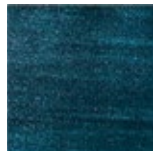

Acquamarina 7845

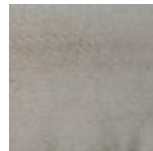

Bianco 7845



Pistacchio 7847



Prato 7839

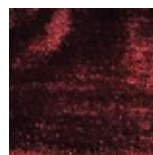

Ruggine 7835

Holzstühle & Holzbarhocker

Polsterstühle & Vollpolsterbarhocker

Metallstühle

Sitz- & Polsterbänke

Sessel & Sofas

Tischgestelle

Tischplatten

Holztische

Beiztöne & Bezüge

Salce

Preisgruppe 05

Material:

- 100 % Polyester
- 390 g/m²
- 105.000 Scheuertouren

Eigenschaften:

- Velours
- flammenhemmend



Salce 01

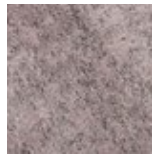

Salce 04

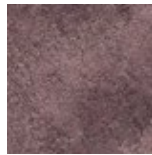

Salce 05



Salce 07

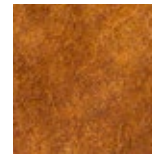

Salce 08

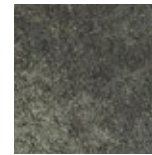

Salce 10

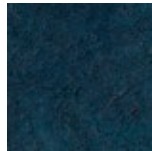

Salce 11

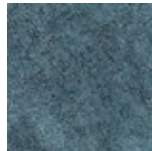

Salce 12

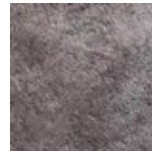

Salce 15

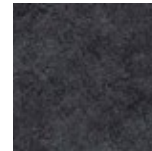

Salce 18

Hofgo

Preisgruppe 03

Material:

- 100 % Polyester
- ca. 462 g/m²
- ca. 25.000 Scheuertouren

Wichtig: Dieser Stoff ist erst ab € 2.000 Warenwert bestellbar!

Hofgo 09



Hofgo 13



Hofgo 19



Hofgo 21

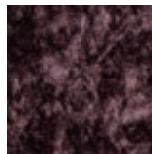

Hofgo 24

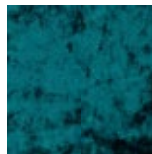

Hofgo 27

Malibu

Preisgruppe 07

Material:

- Oberstoff: 100 % PES
- 100.000 Scheuertouren

Eigenschaften:

- attraktiver Glanz
- strapazierfähig

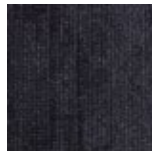

Malibu 02 Oyster

Malibu 03
Chinchilla

Malibu 04 Caviar

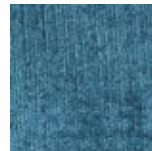
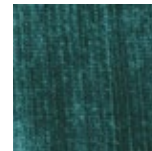
Malibu 09
Dragonfly

Malibu 10 Lagoon



Malibu 18 Caramel

Malibu 23
Macaroon

Malibu 24 Brownie

Malibu 29
Anemone

Malibu 32 Berry

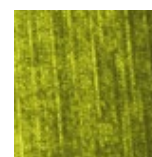

Malibu 32 Poppy

Malibu 11
ChartreuseMalibu 12
Clover

Civetta

Preisgruppe 05

Material:

- 69% Polyacryl, 31% Polyester
- ca. 817 g/lfm



410



414



415



416



417

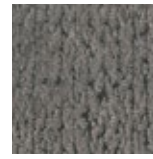

470

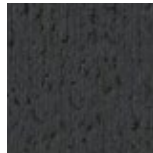

471

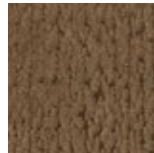

473

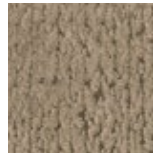

474



476

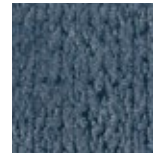

477

Chamori

Preisgruppe 04

Material:

- 54 % PES, 46 % PP
- Gewicht: 406 g/lfm

Eigenschaften:

- leichter Glanz



Chamori 1



Balto 1



Chamori 4



Balto 4



Chamori 8



Balto 8



Chamori 6

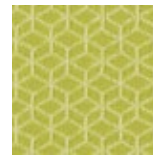

Balto 6



Chamori 13



Balto 13



Chamori 14

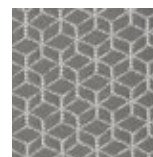

Balto 14

Cassio

Preisgruppe 04

kombinierbar mit Chamori

Material:

- 53 % PES, 47 % PP
- Gewicht: 420 g/lfm

Eigenschaften:

- leichter Glanz



Cassio 1
passt zu Chamori 1

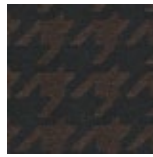

Cassio 4
passt zu Chamori 4



Cassio 8
passt zu Chamori 8

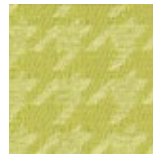

Cassio 6
passt zu Chamori 6

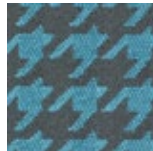

Cassio 13
passt zu Chamori 13



Cassio 14
passt zu Chamori 14



Cassio 18
passt zu Chamori 18

Kronos

Preisgruppe 02

Material:

- Oberstoff: 100 % Polyester
- 50.000 Scheuertouren

Eigenschaften:

- Velours



Kronos 35



Kronos 15

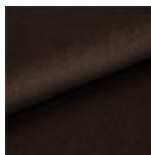

Kronos 06

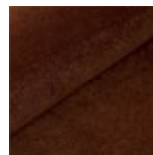

Kronos 28

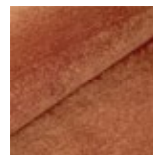

Kronos 40



Kronos 42



Kronos 11

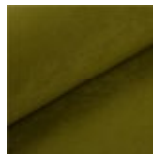

Kronos 17



Kronos 45



Kronos 47

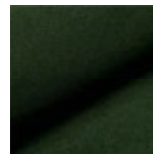

Kronos 14

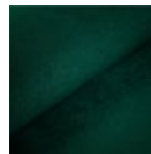

Kronos 19



Kronos 04



Kronos 25



Kronos 12

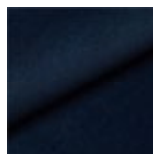

Kronos 09

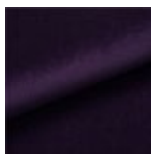

Kronos 37

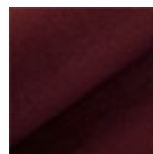

Kronos 20

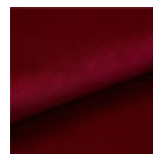

Kronos 02

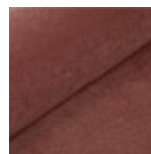

Kronos 29

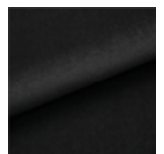

Kronos 50



Kronos 53

Rivano

Preisgruppe 03

Material:

- 100 % PES
- 300 g/m²
- über 100.000 Scheuertouren

Eigenschaften:

- sehr weicher Griff
- samtartiger Look



Rivano 100



Rivano 16



Rivano 29



Rivano 36



Rivano 38



Rivano 41



Rivano 61



Rivano 95

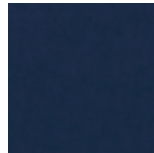

Rivano 81



Rivano 87

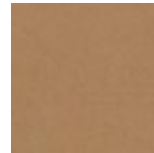

Rivano 25



Rivano 34



Rivano 51



Rivano 59



Rivano 62

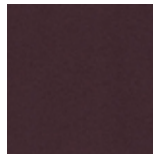

Rivano 69



Rivano 76

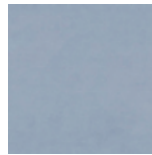

Rivano 80



Rivano 91

Ernesto

Preisgruppe 05

Wichtig: Dieser Stoff ist erst ab € 2.000 Warenwert bestellbar!

Material:

- 97 % Polyester, 3 % Latex
- 450 g/m²
- 100.000 Scheuertouren

Eigenschaften:

- Satin-Optik
- dezenter Glanz
- strapazierfähig



Ernesto 200



Ernesto 506

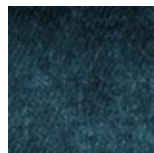

Ernesto 600

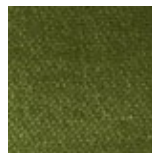

Ernesto 503

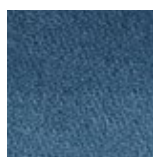

Ernesto 603

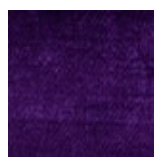

Ernesto 703

Geovena

Preisgruppe 04

Material:

- 100 % Polyester, 350 g/m²
- 45.000 Scheuertouren

Eigenschaften:

- Samt-Optik
- samtweiche Oberfläche



Geovena 101



Geovena 500

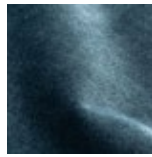

Geovena 600



Geovena 603



Geovena 702



Geovena 800

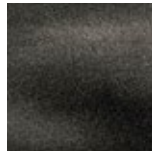

Geovena 801

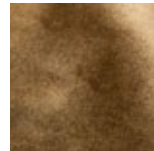

Geovena 902

Midlander

Preisgruppe 05

Material:

- 97 % Polyester
- 346 g/m²
- 45.000 Scheuertouren

Eigenschaften:

- leicht strukturierte Oberfläche



Midlander 100

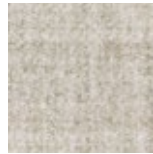

Midlander 901

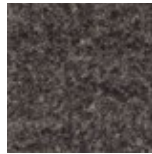

Midlander 103

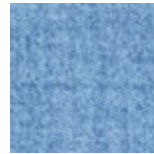

Midlander 604



Midlander 802

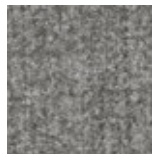

Midlander 803

Sorind

Preisgruppe 04

Material:

- 100 % Polyester

Eigenschaften:

- leichter Glanz

Wichtig: Dieser Stoff ist erst ab € 2.000 Warenwert bestellbar!



Sorind 902

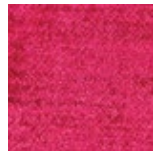

Sorind 200



Sorind 803



Sorind 804

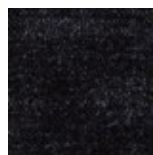

Sorind 800



Sorind 106

lofina

Preisgruppe 05

Material:
 • 100 % PES
 • 434 g/m²

Eigenschaften:
 • besondere Tiefenoptik



lofina 15

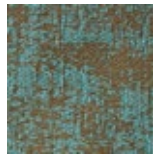

lofina 16

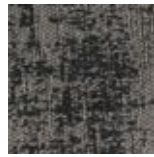

lofina 29



lofina 45

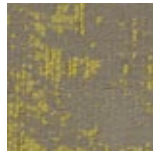

lofina 53

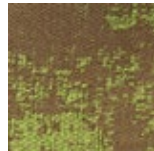

lofina 55

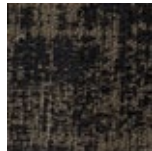

lofina 66

Coco

Preisgruppe 07

Material:
 Je nach Design unterscheiden sich bei diesen Artikeln die Zusammensetzung und die Abreibfestigkeit (zwischen 20.000 und 35.000 Scheuertouren).

Bitte fragen Sie die gewünschten technischen Daten bei uns an.



Galileo Mocha



Lunar Jade

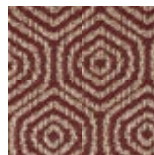

Lunar Ruby

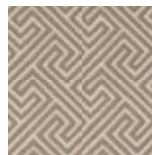

Mercury Mocha



Orbit Damson

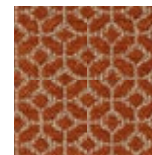

Orbit Spice



Solstice Mineral



Veda Duck Egg



Vertex Midnight



Vertex Midnight

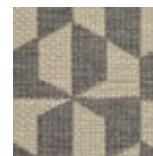

Galileo Charcoal

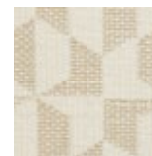

Galileo Ivory



Jade Gravity

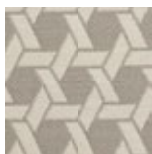

Saturn Charcoal

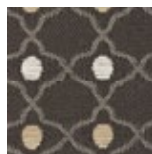

Venus Charcoal

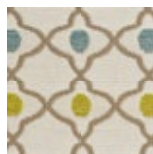

Venus-Citron



Venus-Linen

Holzstühle & Holzbarhocker

Polsterstühle & Vollpolsterbarhocker

Metallstühle

Sitz- & Polsterbänke

Sessel & Sofas

Tischgestelle

Tischplatten

Holztische

Beiztöne & Bezüge

C-Quartz

Preisgruppe 03

Material:

- 100 % PES, 360 g/m²
- 100.000 Scheuertouren

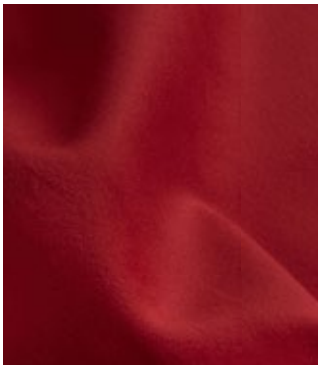

C-Quartz-200

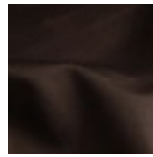

C-Quartz-100

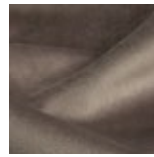

C-Quartz-101

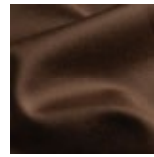

C-Quartz-102

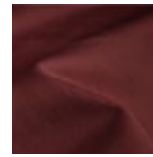

C-Quartz-202

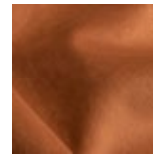

C-Quartz-301



C-Quartz-401

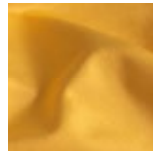

C-Quartz-402

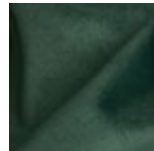

C-Quartz-501

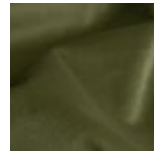

C-Quartz-503

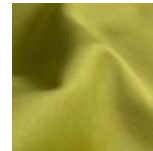

C-Quartz-504

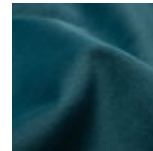

C-Quartz-600

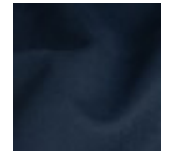

C-Quartz-606



C-Quartz-611



C-Quartz-612

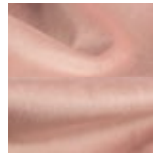

C-Quartz-700



C-Quartz-701

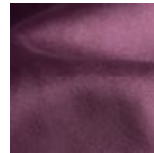

C-Quartz-702

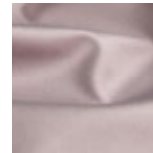

C-Quartz-705



C-Quartz-800

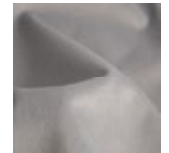

C-Quartz-806



C-Quartz-808

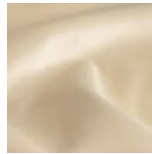

C-Quartz-901

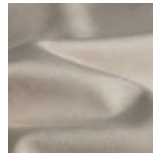

C-Quartz-906

C-Himalaya

Preisgruppe 04

Material:

- 100 % RPES, 500 g/m²
- 100.000 Scheuertouren



C-Himalaya-104

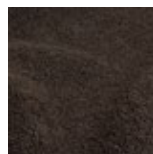

C-Himalaya-105

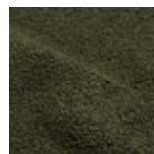

C-Himalaya-502

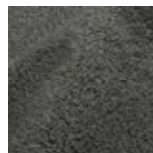

C-Himalaya-801



C-Himalaya-904

C-Apollo
Preisgruppe 03

- Material:**
- 90 % PES / 10 % PA
 - 440 g/m²
 - 100.000 Scheuertouren



C-Apollo-300



C-Apollo-400



C-Apollo-501



C-Apollo-601

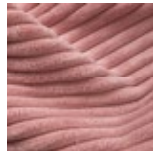

C-Apollo-700



C-Apollo-801

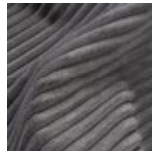

C-Apollo-802

C-Bergen
Preisgruppe 03

- Material:**
- 100 % PES
 - 445 g/m²
 - 100.000 Scheuertouren



C-Bergen-404

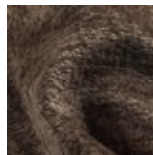

C-Bergen-107

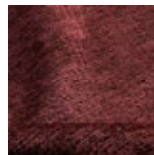

C-Bergen-205



C-Bergen-303



C-Bergen-503

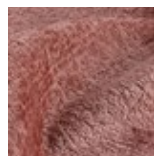

C-Bergen-705



C-Bergen-803

C-Pearl
Preisgruppe 05

- Material:**
- 100 % PES
 - 530 g/m²
 - 100.000 Scheuertouren



C-Pearl-101



C-Pearl-500

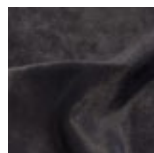

C-Pearl-801

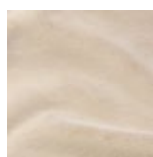

C-Pearl-901

C-Copenhagen

Preisgruppe 04

Material:

- 100 % PES, 605 g/m²
- 100.000 Scheuertouren

Wichtig: Dieser Stoff ist erst ab € 2.000 Warenwert bestellbar!



C-Copenhagen-101



C-Copenhagen-500



C-Copenhagen-604



C-Copenhagen-900



C-Copenhagen-903

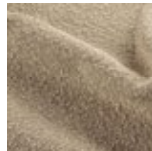

C-Copenhagen-904

C-Fior

Preisgruppe 03

Material:

- 89 % PES, 11 % VI
- 440 g/m²
- 100.000 Scheuertouren



C-Fior-501

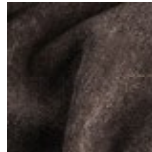

C-Fior-100

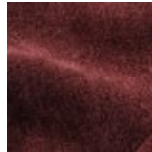

C-Fior-200

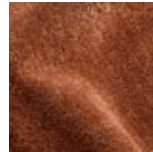

C-Fior-302



C-Fior-400



C-Fior-600



C-Fior-801

C-Marble

Preisgruppe 03

Material:

- 100 % PES
- 410 g/m²
- 100.000 Scheuertouren



C-Marble-601

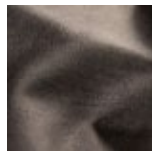

C-Marble-104

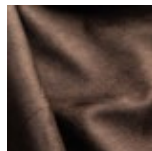

C-Marble-106

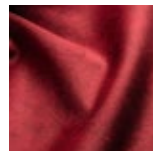

C-Marble-200

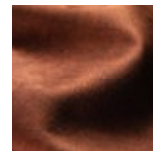

C-Marble-300

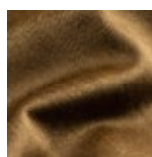

C-Marble-400



C-Marble-603

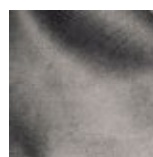

C-Marble-802

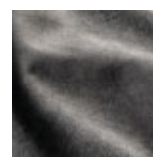

C-Marble-804

Alle hier dargestellten Farben weichen durch den Druck vom Original ab. Gerne senden wir Ihnen eine Farbprobe der von Ihnen gewünschten Farbe zu. Wir übernehmen keine Garantie, dass die hier dargestellten Farben dem Original entsprechen. Aus diesem Grund bieten wir Ihnen die Möglichkeit, dass wir Ihnen Griffmuster des Originalstoffes zusenden.

C-Bluvel

Preisgruppe 02

Material:

- 100 % PES
- 320 g/m²
- 50.000 Scheuertouren



C-Bluvel-40



C-Bluvel-52



C-Bluvel-68

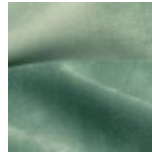

C-Bluvel-74

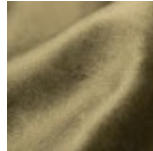

C-Bluvel-77

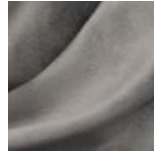

C-Bluvel-13

C-Hogan

Preisgruppe 03

Material:

- 100 % PES
- 280 g/m²
- 25.000 Scheuertouren

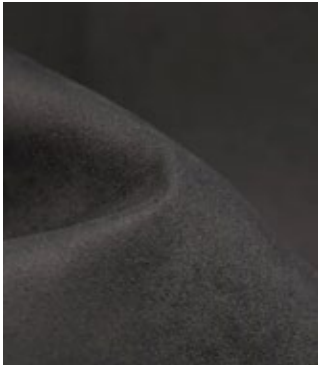

C-Hogan-18

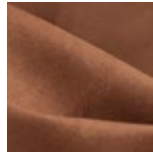

C-Hogan-42

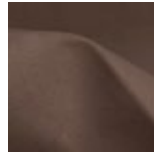

C-Hogan-45



C-Hogan-77

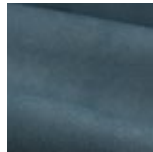

C-Hogan-85

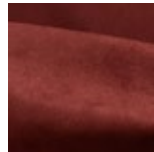

C-Hogan-99

Holzstühle &
Holzbarhocker

Polsterstühle &
Vollpolsterbarhocker

Metallstühle

Sitz- & Polsterbänke

Sessel & Sofas

Tischgestelle

Tischplatten

Holztische

Beiztöne & Bezüge

objekt-m.com® in Kooperation mit

KASON
projekt



Einrichtung von A bis Z Lösungen aus einer Hand

Bedarfsanalyse ► Planung ► Umsetzung



Restaurants



Cafés

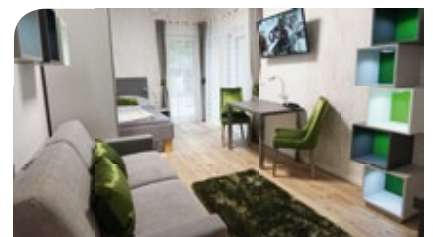

Hotels

Unser Vorgehen

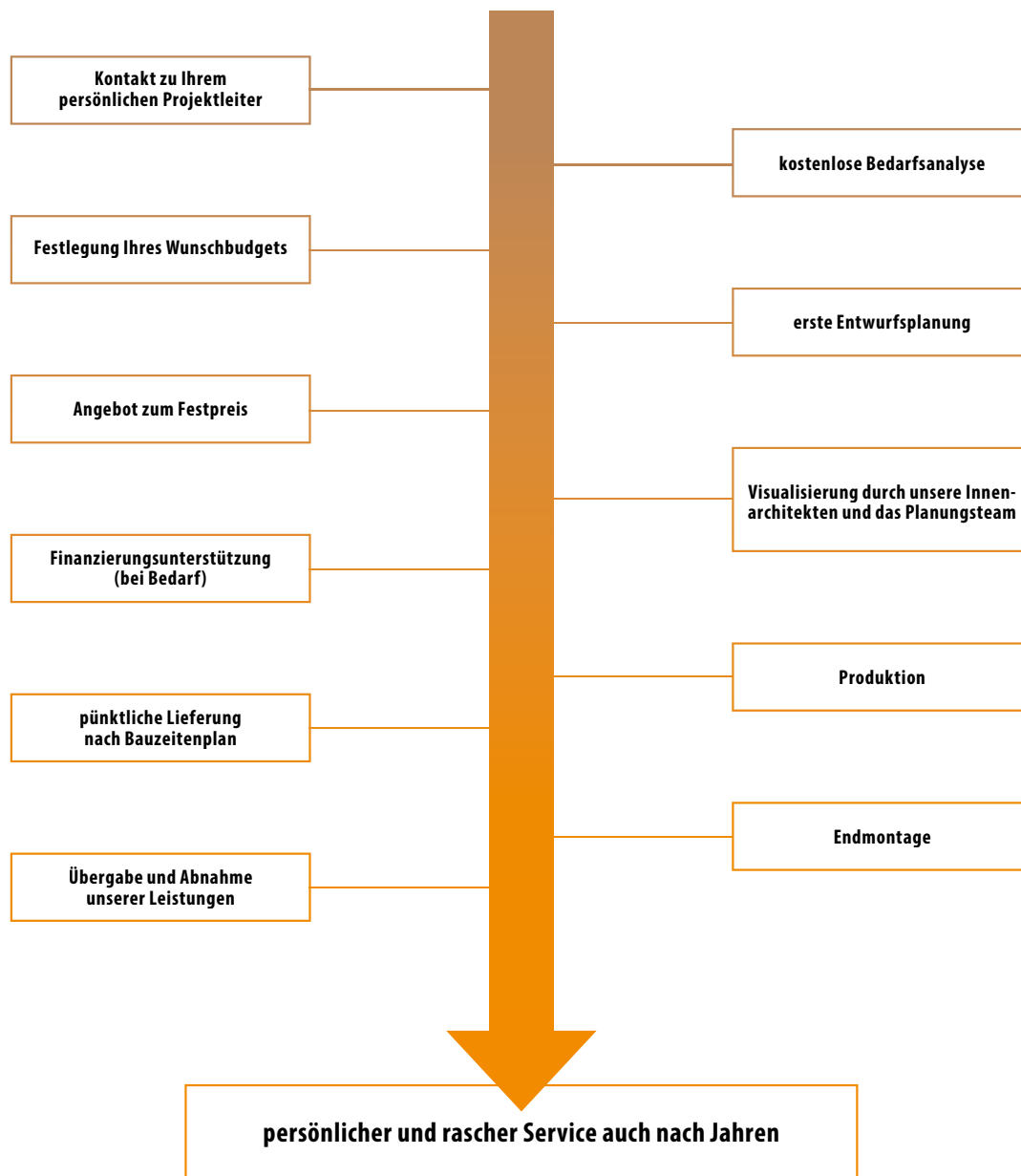

Planung ► Fertigung ► Umsetzung

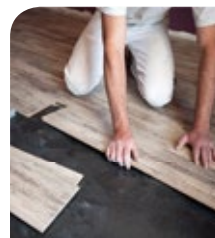

Mehr *als nur Möbel*

Vom Konzept bis hin zum Innenausbau

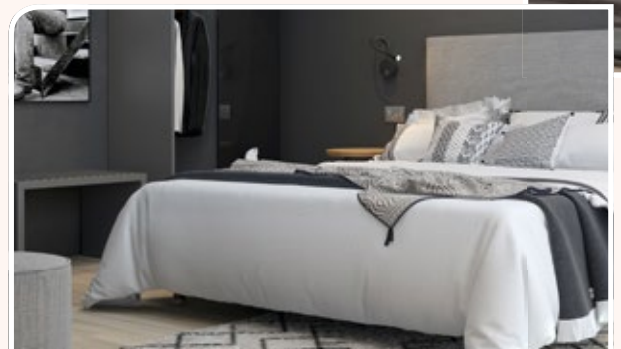
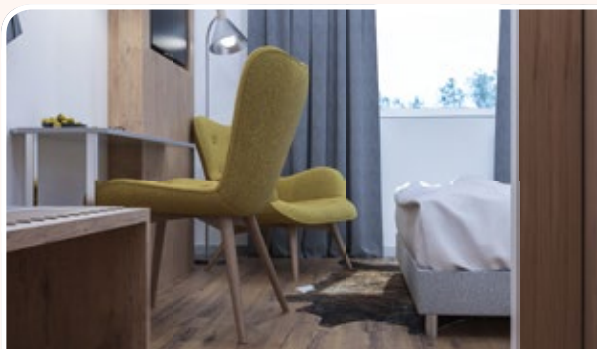
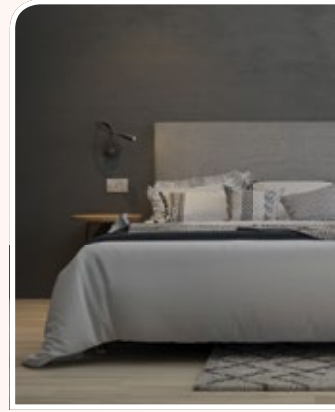

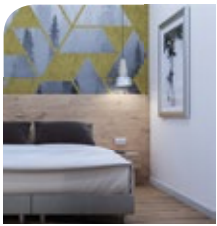

Die Planung unserer Raumkonzepte beginnt bereits vor Ort, wo unser Projektleiter mit Ihnen über Ihre individuellen Vorstellungen spricht. Sie haben die Möglichkeit, Möbeldesign, Holzart, Farben und Stoffe nach Belieben abzustimmen und Ihren Räumlichkeiten ein angemessenes Flair zu verleihen. Auf Wunsch realisieren wir den individuellen Innenausbau samt Komplettlösung.

Raumausstattung in
Zusammenarbeit mit

KARE
O B J E K T







Aufpreise für Leder, Kunstleder und Stoffe

Artikel	Preisgruppe						
	1	2	3	4	5	7	8 (Echtleder)
Stühle mit Polstersitz & Barhocker mit Polstersitz	0,00 €	2,80 €	4,20 €	5,70 €	8,80 €	12,90 €	18,50 €
Vollposterstühle & Vollpolsterbarhocker	0,00 €	9,80 €	15,50 €	19,90 €	35,80 €	49,90 €	67,50 €
Vollposterstühle mit gepolsterter Armlehne	0,00 €	19,80 €	29,80 €	39,90 €	69,90 €	99,90 €	118,90 €
Bänke (pro 100 cm)	0,00 €	17,80 €	28,80 €	35,50 €	57,90 €	87,90 €	132,90 €
Bänke mit Kopfteil (pro 100 cm)	0,00 €	23,80 €	33,80 €	43,80 €	78,50 €	118,90 €	138,90 €
Sessel (Cocktailsessel)	0,00 €	22,80 €	53,80 €	47,90 €	75,80 €	99,80 €	223,70 €
Sessel (passend zum Sofa)	0,00 €	35,80 €	55,80 €	72,90 €	130,90 €	185,90 €	299,90 €
Sofas 2-Sitzer	0,00 €	49,80 €	78,80 €	93,80 €	192,90 €	269,80 €	336,70 €
Sofas 3-Sitzer	0,00 €	65,80 €	97,80 €	129,90 €	238,90 €	338,80 €	455,80 €
Stoff/Kunstleder pro lfm. auf Rolle	8,90 €	12,90 €	15,90 €	21,80 €	32,80 €	39,90 €	---
Lederpreis pro m ² (Verkauf nur hautweise; ca 5 m ²)	---	---	---	---	---	---	35,90 €

PG 10 = PG 8 x 1,25

PG 11 = PG 8 x 1,75

Bitte multiplizieren Sie die einzelnen Werte der Preisgruppe 8 mit dem jeweiligen Faktor, der hier angegeben ist.

Alle anderen Produkte fragen Sie bitte bei uns an.

Bei größeren Abnahmemengen kann sich der Aufpreis für die Stoffgruppe bzw. das Echtleder reduzieren.

Gerne errechnen wir Ihnen Ihre individuellen Versandkosten. Je nach Entfernung und Art der Waren können diese variieren.



indoor collection 2024 | 2025

objekt-m DMD GmbH | Rothgasse 30 | D-96242 Sonnefeld

Tel. (+49) 09562 4048280 | Fax (+49) 09562 4048245

E-Mail: info@objekt-m.com

www.objekt-m.com